

VELUX INTEGRA®

GGL/GGU



ENGLISH: Installation instructions for the electrical components of the window

DEUTSCH: Installationsanleitung für die elektrischen Teile des Fensters

FRANÇAIS: Notice d'installation pour les composants électriques de la fenêtre

DANSK: Installeringsvejledning til vinduets elektriske dele

NEDERLANDS: Montage instructies voor de elektrische componenten van het dakraam

ITALIANO: Istruzioni di installazione per i componenti elettrici della finestra

ESPAÑOL: Instrucciones de instalación de los componentes eléctricos de la ventana

BOSANSKI: Uputstva za ugradnju električnih komponenti prozora

БЪЛГАРСКИ: Инструкции за монтаж за електрическите компоненти на прозореца

ČESKY: Montážní návod pro elektrické komponenty okna

EESTI: Akna elektriliste komponentide paigaldusjuhendid

HRVATSKI: Upute za ugradnju električnih komponenti prozora

LATVISKI: Loga elektrisko sastāvdaļu uzstādīšanas pamācība

LIETUVIŲ: Lango elektrinių dalių montavimo instrukcijos

MAGYAR: Beépítési tájékoztató az ablak elektromos alkatrészeihez

NORSK: Installeringsveiledning for vinduets elektriske deler

POLSKI: Instrukcja montażu elektrycznych komponentów okna

PORTUGUÊS: Instruções de instalação para os componentes eléctricos da janela

ROMÂNĂ: Instrucţiuni de instalare pentru componentele electrice ale ferestrei

РУССКИЙ: Руководство по установке электрических компонентов окна

SLOVENŠČINA: Navodila za montažo električnih delov okna

SLOVENSKY: Návod na montáž elektrických komponentov okna

SRPSKI: Uputstva za ugradnju električnih komponenti prozora

SUOMI: Ikkunan sähköisten komponenttien asennusohjeet

SVENSKA: Installationsanvisning för fönstrets elektriska delar

TÜRKÇE: Pencerenin elektrikli bileşenleri için montaj talimatları



ENGLISH: IMPORTANT INFORMATION

Read instructions carefully before installation. Please keep instructions for future reference and hand them over to any new user.

Safety

- VELUX INTEGRA® roof windows GGL/GGU are intended for operation by persons with the relative experience and knowledge or persons who have been given instruction concerning its use by a person responsible for their safety.
- The plug on the mains cable is for indoor use only.
- The window does not meet requirements for emergency escape.
- If the rain sensor gets wet, the window operator automatically closes the window. For personal safety, never have your hand or body out of the window without switching off the power.

Installation

- Prevent the window from opening or closing suddenly and uncontrollably during installation.
- Do not connect the window to the mains supply before the window has been completely installed in accordance with the instructions.
- Installation in rooms with a high level of humidity and with hidden wiring must comply with current national regulations. Do not install in zone 0, 1 or 2 unless the top of the window is in zone 3 (contact a qualified electrician if necessary).
- If flashing is not to be installed immediately, fit the covers supplied with the window.

Product

- The window has been designed for use with genuine VELUX products. Connection to other products may cause damage or malfunction.
- The window is compatible with products with the io-homecontrol® logo.
- The window may be manually operated.
- Sound pressure level: max 70 dB(A).
- Electrical products must be disposed of in conformity with national regulations for electronic waste and not with household waste.
- The packaging can be disposed of with usual household waste.
- If you have any technical questions, please contact your VELUX sales company, see telephone list or www.velux.com.

Technical information

Voltage: 230 V ~ 50 Hz 40VA

Protection degree: IP 44

Mains cable: 2 x 1.5 mm²



io-homecontrol® provides advanced and secure radio technology that is easy to install. io-homecontrol® labelled products communicate with each other, improving comfort, security and energy savings.

www.io-homecontrol.com

DEUTSCH: WICHTIGE INFORMATIONEN

Vor Montagebeginn bitte sorgfältig die gesamte Anleitung lesen. Bitte bewahren Sie die Anleitung für den späteren Gebrauch auf und geben Sie diese an den jeweiligen neuen Benutzer weiter.

Sicherheit

- VELUX INTEGRA® Dachfenster GGL/GGU ist für das Bedienen durch Personen mit ausreichenden Erfahrungen und Kenntnissen oder Personen, die vorher eine ausführliche Anweisung durch eine für ihre Sicherheit verantwortliche Person erhalten haben, bestimmt.
- Der Stecker an der Netzleitung ist nur für den Gebrauch im Innenraum zugelassen!
- Dieses Fenster erfüllt nicht die Anforderungen an Notausstiege.
- Wenn der Regensensor feucht wird, schließt der Fenstermotor automatisch das Fenster. Wichtig: Nicht aus dem Fenster lehnen oder eine Hand ins Fenster halten, während der Strom eingeschaltet ist.

Montage

- Ein plötzliches, unkontrolliertes Öffnen oder Schließen des Fensters während der Montage vermeiden.
- Erst wenn die Montage vollständig nach der Anleitung abgeschlossen ist, soll das Fenster an die Netzspannung angeschlossen werden.
- Bei Montage in Feuchträumen und bei Leitungsführung unter Putz sind die geltenden nationalen Bestimmungen einzuhalten. Fenster nur im Schutzbereich 0, 1 oder 2 einbauen, wenn sich das Oberteil des Fensters im Schutzbereich 3 befindet (wenn notwendig, wenden Sie sich an einen Elektroinstallateur).
- Falls der Eindeckrahmen nicht sofort montiert wird, sind die mitgelieferten Abdeckbleche anzubringen.

Produkt

- Das Fenster ist für den Gebrauch mit original VELUX Produkten konstruiert. Der Anschluss an Produkte anderer Hersteller kann Schäden oder Funktionsstörungen verursachen.
- Das Fenster ist mit Produkten mit dem io-homecontrol® Logo kompatibel.

- Das Fenster kann manuell bedient werden.
- Schalldruckpegel: Max. 70 dB(A).
- Elektrische Produkte sind nach nationalen Bestimmungen als elektronischer Müll zu entsorgen und dürfen nicht in den Hausmüll gelangen.
- Die Verpackung kann mit dem Hausmüll entsorgt werden.
- Bei technischen Fragen wenden Sie sich bitte an Ihre zuständige VELUX Verkaufsgesellschaft, siehe Telefon-Liste oder www.velux.com.

Technische Information

Spannung: 230 V ~ 50 Hz 40VA

Schutzart: IP 44

Netzleitung: 2 x 1,5 mm²



io-homecontrol® bietet eine fortschrittliche und sichere Radio-Funktechnologie, die einfach zu installieren ist. io-homecontrol® gekennzeichnete Produkte kommunizieren miteinander und verbessern somit Komfort, Sicherheit und Energieeinsparung.

www.io-homecontrol.com

FRANÇAIS : INFORMATIONS IMPORTANTES

Lire attentivement la totalité de la notice avant l'installation. Conserver cette notice pour vous y référer en cas de besoin et ne pas oublier de la transmettre à tout nouvel utilisateur.

Sécurité

- La fenêtre de toit VELUX INTEGRA® GGL/GGU doit être manœuvrée par des personnes ayant l'expérience et les connaissances appropriées ou par des personnes ayant reçu des instructions sur son utilisation par une personne responsable de sa sécurité.
- La prise du câble d'alimentation est destinée à un usage intérieur uniquement.
- La fenêtre n'est pas prévue pour servir d'issue de secours.
- Si le détecteur de pluie est mouillé, la fenêtre se fermera automatiquement. Pour votre sécurité, ne jamais passer une main ou une partie du corps dans l'ouverture de la fenêtre avant d'avoir débranché l'alimentation.

Installation

- Éviter que la fenêtre ne soit ouverte ou fermée de façon brusque et inopinée pendant l'installation.
- Ne pas brancher la fenêtre sur l'alimentation électrique avant qu'elle ne soit complètement installée selon la notice.
- L'installation dans une pièce à fort taux d'humidité ou avec câblage encastré oblige à se conformer à la réglementation nationale correspondante. Ne pas installer la fenêtre en zones 0, 1 ou 2 à moins que sa partie haute soit en zone 3 (contacter un électricien qualifié si nécessaire).
- Si le raccordement d'étanchéité n'est pas immédiatement installé, monter les profilés de recouvrement fournis avec la fenêtre.

Produit

- La fenêtre a été conçue pour fonctionner avec des produits de marque VELUX. Toute connexion à des produits d'une autre marque peut endommager le produit ou entraîner un dysfonctionnement.
- La fenêtre est compatible avec des produits portant le logo io-homecontrol®.
- La fenêtre peut être manœuvrée manuellement.
- Niveau de pression acoustique : maximum 70 dB(A).
- Les produits électriques/électroniques doivent être mis en décharge conformément à la réglementation sur les déchets électroniques en vigueur et ne doivent en aucun cas être jetés aux ordures ménagères.
- L'emballage peut être jeté aux ordures ménagères.
- Si vous avez une question technique, merci de contacter votre société de vente VELUX, voir numéro indiqué ou www.velux.com.

Caractéristiques techniques

Voltage : 230 V ~ 50 Hz 40VA

Classe de protection : IP 44

Câble secteur : 2 x 1,5 mm²



io-homecontrol® repose sur une technologie avancée, sécurisée et sans-fil, facile à installer. Les produits io-homecontrol® communiquent entre eux pour offrir plus de confort, de sécurité et d'économies d'énergie.

www.io-homecontrol.com

DANSK: VIGTIG INFORMATION

Læs hele vejledningen grundigt igennem før montering. Vejledningen bør opbevares til senere brug og gives videre til en evt. ny bruger.

Sikkerhed

- VELUX INTEGRA® ovenlysvindue GGL/GGU er beregnet til at blive betjent af personer med tilstrækkelig erfaring og viden eller personer, som har fået vejledning i dets brug af en person med ansvar for deres sikkerhed.
- Stikket på netledningen er kun til indendørs brug.
- Vinduet opfylder ikke forskrifter for nødudgang.

- Hvis regnsensoren bliver våd, lukker vinduesåbneren automatisk vinduet. Vigtigt: Stik aldrig en hånd eller lignende ud af vinduet, før netspændingen er afbrudt.

Montering

- Vær opmærksom på, at vinduet ikke pludselig åbner eller lukker ukontrolleret under montering.
- Vinduet må ikke tilsluttes netspændingen, før det er færdigmonteret i henhold til vejledningene.
- Ved montering i vådrum og ved skjult ledningsføring skal gældende national lovgivning overholdes. Vinduet må ikke monteres i zone 0, 1 eller 2, medmindre den øverste del af vinduet er i zone 3 (kontakt evt. en elinstallatør).
- Såfremt inddækning ikke monteres med det samme, skrues de medlevende beklædningsdele på.

Produkt

- Vinduet er konstrueret til brug sammen med originale VELUX produkter. Tilslutning til andre produkter kan medføre skader eller funktionssvigt.
- Vinduet er kompatibelt med produkter med io-homecontrol® logoet.
- Vinduet kan betjenes manuelt.
- Lydtryksniveau: maks. 70 dB(A).
- Elektriske produkter må ikke smides ud med husholdningsaffald, men skal bortskaffes i henhold til nationale regler for elektronisk affald.
- Emballagen kan bortskaffes sammen med almindeligt husholdningsaffald.
- Eventuelle tekniske spørgsmål rettes til dit VELUX salgsselskab, se telefonliste eller www.velux.com.

Teknisk information

Spænding: 230 V ~ 50 Hz 40VA
Kapslingsklasse: IP 44
Netledning: 2 x 1,5 mm²

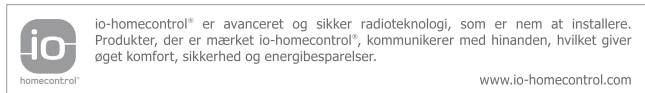

NEDERLANDS: BELANGRIJKE INFORMATIE

Lees nauwkeurig de meegeleverde inbouw instructies voor installatie. Bewaar deze instructies voor later gebruik en geef ze door aan iedere nieuwe gebruiker.

Veiligheid

- VELUX INTEGRA® dakraam GGL/GGU is bedoeld om bediend te worden door personen met relevante ervaring en kennis of personen, die instructies hebben ontvangen van mensen die verantwoordelijk zijn voor hun veiligheid.
- De stekker aan de netstroomkabel is enkel bedoeld voor gebruik binnen in de woning.
- Het dakraam voldoet niet aan de voorschriften die gelden voor nooduitgangen.
- Als de regensensor nat wordt, sluit de dakraamopener het dakraam automatisch. Houd voor uw persoonlijke veiligheid nooit uw handen of andere delen van uw lichaam buiten het dakraam zonder eerst de stroom af te sluiten.

Installatie

- Zorg ervoor dat het dakraam tijdens het inbouwen niet plotseling en ongecontroleerd kan openen of sluiten.
- Sluit het dakraam niet op de hoofdstroom aan, voordat het dakraam compleet geïnstalleerd is volgens de meegeleverde instructies.
- Bij installatie in ruimten met een hoge vochtigheidsgraad en met verborgen bedrading, moeten de geldende nationale normen in acht genomen worden. Installeer niet in zone 0, 1 of 2. Het is echter wel mogelijk wanneer de bovenzijde van het dakraam in zone 3 komt (indien nodig dient u een gekwalificeerde elektricien in te schakelen).
- Als het gootstuk niet direct met de inbouw aangebracht wordt, breng dan de aluminium afdekljsten die bij het dakraam horen weer aan.

Product

- Het dakraam is ontwikkeld om aan te sluiten op originele VELUX producten. Aansluiting op andere producten kan leiden tot beschadiging of minder goed functioneren.
- Het dakraam is aan te sluiten op producten die zijn voorzien van het io-homecontrol® logo.
- Het dakraam kan ook handmatig bediend worden.
- Geluidsdrumniveau: max 70 dB(A).
- Elektrische producten moeten worden afgevoerd in naleving van de nationale regelgeving voor elektronisch afval en niet met het huisvuil.
- De verpakking kan met het gewone huisvuil weggegooid worden.
- Mocht u nog technische vragen hebben, neem dan contact op met uw VELUX verkoopmaatschappij. Zie telefoonlijst of www.velux.com.

Technische gegevens

Voltage: 230 V ~ 50 Hz 40VA
Beschermingsgraad: IP 44
Hoofdkabel: 2 x 1,5 mm²



ITALIANO: INFORMAZIONI IMPORTANTI

Leggere attentamente le istruzioni prima di iniziare l'installazione. Conservare queste istruzioni per un eventuale successivo utilizzo e consegnarle ad ogni nuovo utilizzatore.

Sicurezza

- La finestra per tetti VELUX INTEGRA® GGL/GGU potrà essere azionata solo da persone appositamente istruite sull'utilizzo da personale qualificato.
- La presa di alimentazione è destinata esclusivamente ad un uso interno.
- La finestra non può essere considerata un'uscita di emergenza.
- Se il sensore pioggia viene bagnato, la finestra si chiude automaticamente. Per ragioni di sicurezza evitare di sporgersi con il corpo o con le mani dalla finestra, senza aver prima interrotto la corrente.

Installazione

- Durante l'installazione aprire e chiudere il battente con cautela.
- Non collegare la finestra alla presa di corrente prima di aver completato l'installazione, come da allegate istruzioni.
- L'installazione in stanze con alti livelli di umidità e con cablaggio nascosto deve essere conforme ai regolamenti nazionali in materia. Non installare il prodotto in zona 0, 1 o 2 qualora la parte superiore della finestra non sia in zona 3 (contattare un elettricista qualificato se necessario).
- Se il raccordo non viene installato immediatamente, montare comunque i rivestimenti forniti.

Prodotto

- La finestra è stata realizzata per essere usata con prodotti originali VELUX. L'utilizzo con altri prodotti può provocare danni o malfunzionamenti.
- La finestra è compatibile con i prodotti recanti il logo io-homecontrol®.
- La finestra può essere operata manualmente.
- Livello di pressione acustica: max 70 dB(A).
- I prodotti elettrici devono essere smaltiti in conformità a quanto previsto dai regolamenti del proprio paese relativamente al materiale elettrico e non con i rifiuti domestici.
- L'imballo può essere smaltito assieme ai rifiuti domestici.
- Per qualsiasi ulteriore informazione tecnica, si prega di contattare direttamente la sede VELUX locale (vedere nr. di telefono oppure consultare il sito www.velux.com).

Informazioni tecniche

Voltaggio: 230 V ~ 50 Hz 40VA
Grado di protezione: IP 44
Cablaggio principale: 2 x 1,5 mm²

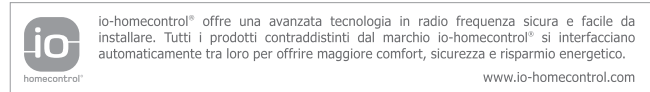

ESPAÑOL: INFORMACIÓN IMPORTANTE

Lea atentamente las instrucciones antes de comenzar. Conserve estas instrucciones para su uso posterior y entréguelas a cualquier nuevo usuario.

Seguridad

- Por su seguridad, la ventana para tejados VELUX INTEGRA® GGL/GGU debe de ser accionada por personas con experiencia y conocimiento del funcionamiento de la misma.
- El enchufe del cable es sólo para uso en interior.
- La ventana no cumple las especificaciones de salida de emergencia.
- Cuando el sensor de lluvia se moja, la ventana se cierra automáticamente. Por su seguridad, no saque nunca a través de la ventana una mano o cualquier parte del cuerpo, sin haber desconectado la corriente.

Instalación

- Evite que la ventana pueda abrirse o cerrarse de forma incontrolada durante la instalación.
- No la enchufe a la corriente hasta que la instalación esté completamente terminada, de acuerdo con las instrucciones.
- La instalación en habitaciones con un alto nivel de humedad y cableado oculto debe cumplir con la legislación nacional vigente (contacte con un electricista si fuera necesario).
- Si el cerco de estanqueidad no va a ser instalado inmediatamente, coloque los perfiles de la ventana.

Producto

- La ventana ha sido diseñada para ser uso con productos originales VELUX. Su conexión a otros productos puede causar averías o funcionamiento incorrecto.
- La ventana es compatible con productos que tengan el logotipo io-homecontrol®.
- La ventana puede accionarse manualmente.
- Nivel de presión acústica: máximo 70 dB(A).
- Los productos eléctricos deben eliminarse de acuerdo con la normativa sobre productos electrónicos y no con la basura doméstica.
- El embalaje puede eliminarse como basura doméstica normal.
- Si tiene cualquier duda técnica, contacte con su compañía de ventas VELUX, por teléfono o en www.velux.com.

Especificaciones técnicas

Voltaje: 230 V ~ 50 Hz 40VA

Grado de protección: IP 44

Cable: 2 x 1,5 mm²

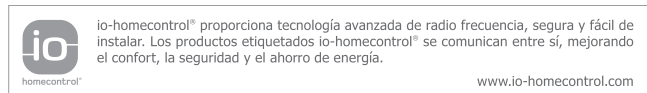

BOSANSKI: VAŽNE INFORMACIJE

Prije ugradnje pažljivo pročitajte uputstva. Molimo da sačuvate uputstva za buduće potrebe te ih predajte eventualnom novom korisniku.

Sigurnost

- VELUX INTEGRA® krovni prozor GGL/GGU je namijenjen za korištenje od strane osoba koje su relativno iskusne i posjeduju odgovarajuća znanja, ili osobe koje su dobile uputstva za upotrebu od strane osobe zadužene za sigurnost.
- Utikač na glavnom kablu je samo za unutrašnju upotrebu.
- Prozor ne zadovoljava zahtjeve za izlaz u nuždi.
- Ukoliko se pokvase senzori za kišu, elektromotor automatski zatvara prozor. Za ličnu sigurnost, nikada nemojte izbaciti ruku ili tijelo kroz prozor, a da ga prije ne isključite iz struje.

Postavljanje

- Izbjegavajte iznenadno i nekontrolisano otvaranje ili zatvaranje prozora za vrijeme ugradnje.
- Ne uključujte prozor u struju prije nego ga u potpunosti ugradite u skladu s uputstvima za upotrebu.
- Ugradnja u sobama sa visokim stepenom vlažnosti mora biti u skladu sa važećim propisima. Ne instalirati u zoni 0, 1 ili 2 osim ukoliko je gornji dio prozora u zoni 3 (kontaktirajte kvalifikovanog električara ukoliko je potrebno).
- Ako opšav neće biti odmah ugrađen, treba montirati pokrivne dijelove koje ste dobili uz prozor.

Proizvod

- Prozor je dizajniran za upotrebu sa originalnim VELUX proizvodima. Povezivanje sa drugim proizvodima može uzrokovati štetu i kvarove.
- Prozor je kompatibilan sa proizvodima koji imaju io-homecontrol® logo.
- Prozorom se može upravljati ručno.
- Nivo buke: maks. 70 dB(A).
- Električni proizvodi se moraju odložiti u skladu sa važećim propisima vezanim za električni otpad, a nikako sa kućnim otpadom.
- Pakiranje se može odložiti zajedno sa uobičajenim kućnim otpadom.
- Ukoliko imate nekih tehničkih pitanja, molimo kontaktirajte firmu VELUX, pogledajte telefonsku listu ili www.velux.com.

Tehnička informacija

Voltaža: 230 V ~ 50 Hz 40VA

Stepen zaštite: IP 44

Električni kabl: 2 x 1.5 mm²

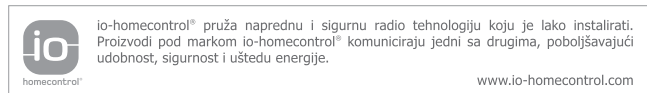

БЪЛГАРСКИ: ВАЖНА ИНФОРМАЦИЯ

Прочетете внимателно инструкциите преди монтаж. Съхранявайте инструкциите за бъдещо използване и ги предавайте на всеки нов потребител.

Безопасност

- Покривни прозорци VELUX INTEGRA® GGL/GGU са предназначени за използване от хора с известен опит и познания, или хора които са обучени относно използването на продукта от човек, отговорен за тяхната безопасност.
- Щепселът на кабела за ел. захранването е предвиден за работа в затворени помещения.

- Прозорецът не покрива стандартите за аварийен изход.
- В случай, че сензорът за дъжд се намокри, механизмът на прозореца автоматично затваря прозореца. За лична безопасност, никога не показвайте ръката или тялото си през прозореца без предварително да сте изключили захранването.

Инсталиране

- Да се избягва рязко отваряне и затваряне на прозореца и резки манипулации по време на монтаж.
- Не свързвайте прозореца към ел. захранването, преди той да бъде напълно свързан, съгласно инструкциите.
- Инсталирането в стаи с висока влажност и скрито окабеляване, трябва да покрива нормите, заложиени в националното законодателство. Не инсталирайте в зони 0, 1 или 2, освен ако горната част на прозореца не е в зона 3 (при необходимост се свържете с квалифициран ел. специалист).
- Ако външната обшивка следва да се постави в по-късен етап, моля инсталирайте предпазните материали, доставени с прозореца.

Продукт

- Прозорецът е разработен за експлоатация с оригинални VELUX продукти. Свързването му с други продукти може да доведе до повреди или неправилно функциониране.
- Прозорецът е съвместим с продукти, носещи логото io-homecontrol®.
- Прозорецът може да бъде манипулиран ръчно.
- Ниво на звуково налягане: макс. 70 dB(A).
- Електрическите продукти трябва да се депонират в съответствие с националните разпоредби за депониране на електронни, а не битови отпадъци.
- Опаковката може да бъде депонирана като обикновен битов отпадък.
- В случай, че имате технически въпроси, моля, свържете се с търговското представителство на VELUX, на посочените телефони или www.velux.com.

Техническа информация

Напрежение: 230 V ~ 50 Hz 40VA

Ниво на протекция: IP 44

Захранващ кабел: 2 x 1,5 mm²

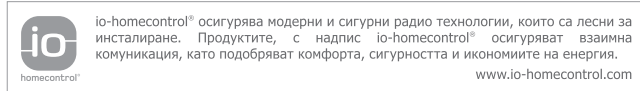

ČESKY: DŮLEŽITÉ INFORMACE

Před instalací si pečlivě prostudujte celý montážní návod. Prosím uchovejte návod pro budoucí vyhledávání informací a předejte případnému novému uživateli.

Bezpečnost

- Střešní okna VELUX INTEGRA® GGL/GGU smí používat osoby s dostatkem zkušeností a znalostí, anebo osoby které byly proškoleny ohledně používání výrobku osobou, která odpovídá za jejich bezpečnost.
- Kabel pro připojení ke zdroji je pouze pro vnitřní použití.
- Okno nespĺňuje požadavky jako únikový výlez.
- Pokud dešťový sensor navlhne, motorická jednotka automaticky zavře okno. Pro osobní bezpečnost se nikdy nevyklánějte z okna aniž byste jej odpojili od zdroje.

Instalace

- Během montáže se vyvarujte náhlého a nekontrolovaného otevírání nebo zavírání okna.
- Nezapojujte okno do hlavního zdroje dokud není kompletně nainstalováno podle montážního návodu.
- Montáž v místnostech s vysokou hladinou vlhkosti a se skrytou elektroinstalací musí vyhovovat platným národním směrnicím. Neinstalujte v zóně 0, 1 nebo 2 dokud není vrchní část okna v zóně 3 (v případě potřeby kontaktujte kvalifikovaného elektrikáře).
- Pokud není lemování nainstalováno ihned, připevněte oplechování dodávané s oknem.

Výrobek

- Okno bylo navrženo pro použití s originálními výrobky VELUX. Spojení s jinými výrobky může způsobit poškození nebo špatnou funkci.
- Okno je kompatibilní s výrobky označenými logem io-homecontrol®.
- Okno může být ovládáno manuálně.
- Hladina akustického tlaku: max. 70 dB(A).
- Elektrické výrobky musí být likvidovány v souladu s národními směrnice-mi pro elektrický odpad a ne s domovním odpadem.
- Obal může být likvidován společně s běžným domovním odpadem.
- V případě dalších technických dotazů prosím kontaktujte společnost VELUX, viz. telefonní seznam nebo www.velux.com.

Technické informace

Voltáž: 230 V ~ 50 Hz 40VA
Ochranný stupeň: IP 44
Hlavní přívodní kabel: 2 x 1,5 mm²

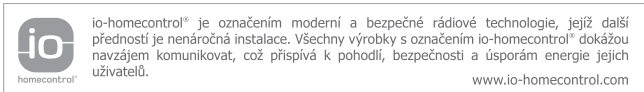

EESTI: TÄHTIS INFORMATSIOON

Tutvuge kasutusjuhendiga põhjalikult enne akna paigaldamist. Palun hoidke juhend alles ja edastage see ka uutele kasutajatele.

Ohutus

- VELUX INTEGRA® katuseaknad GGL/GGU on mõeldud kasutamiseks isikutele, kellel on piisav kogemus ja teadmised või keda on juhendanud toote kasutamise osas nende ohutuse eest vastutav isik.
- Elektrijuhmete pistik on mõeldud kasutamiseks ainult sisetingimustes.
- Aken ei vasta varuväljapääsu nõuetele.
- Kui vihmaandur saab märjaks, sulle aknamootor akna automaatselt. Enda ohutuse tagamiseks ärge kunagi asetage enne voolu väljalülitamist kätt või muud kehaosa aknast välja.

Paigaldamine

- Paigaldamise ajal jälgige, et aken ei avaneks ega sulguks ootamatult ja kontrollimatult.
- Ärge ühendage akent vooluvõrku enne, kui akna paigaldamine on vasta-valt juhendile täielikult lõpetatud.
- Paigaldamine kõrge niiskustasemega ruumidesse ja peidetud juhtmete-ga, peab olema kooskõlas riigis kehtivate eeskirjadega. Ärge paigaldage toodet tsoonis 0, 1 või 2, välja arvatud juhul, kui akna ülaosa jääb 3. tsoonis (vajadusel võtke ühendust kvalifitseeritud elektrikuga).
- Kui hüdroisolatsiooni ei paigaldata otsekohe, kinnitage aknaga kaasas olevad katted.

Toode

- Aken on loodud kasutamiseks koos VELUX'i originaaltoodetega. Teiste toodete ühendamine võib tekitada kahjustusi või häirida toote tööd.
- Aken sobib kasutamiseks koos io-homecontrol® logo kandvate toodete-ga.
- Akent on võimalik käsitsi avada ja sulgeda.
- Katuseakna heliisolatsioon: max 70 dB(A).
- Elektriseadmetest vabanemiseks tuleb järgida elektroonilistele jäätmete-le kehtivaid eeskirju ja mitte asetada neid olmeprahi hulka.
- Pakendi võib asetada olmeprahi hulka.
- Tehniliste küsimuste korral võtke ühendust VELUX-i müügiesindusega, vaata telefoninumbritest või www.velux.com.

Tehnilised andmed

Pinge: 230 V ~ 50 Hz 40VA
Kaitseaste: IP 44
Elektrijuhe: 2 x 1,5 mm²

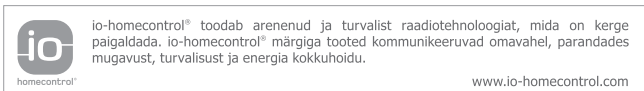

HRVATSKI: VAŽNE INFORMACIJE

Prije ugradnje pažljivo pročitajte upute. Molimo sačuvajte upute za buduće potrebe, te ih predajte eventualnom novom korisniku.

Sigurnost

- VELUX INTEGRA® krovni prozor GGL/GGU je namijenjen osobama s dovoljnim iskustvom i znanjem ili osobama, koje su od osobe odgovorne za njihovu sigurnost dobile upute o korištenju proizvoda.
- Utičnica na glavnom kabelu je samo za unutarnju upotrebu.
- Prozor nije namjenjen izlazu u slučaju požara.
- U slučaju kiše, senzor za kišu će signalizirati elektromotoru da automatski zatvara prozor. Radi osobne sigurnosti, nikada ne stavljajte ruku ili tijelo kroz prozor, a da prethodno niste onemogućili dotok struje do prozora.

Ugradnja

- Izbjegavajte iznenadno i nekontrolirano otvaranje i zatvaranje prozora tijekom ugradnje.
- Ne uključujte prozor u struju dok ugradnja nije u potpunosti završena.
- Ugradnja u prostorije sa visokim stupnjem vlage i sakriveno ugrađenim instalacijama mora biti u skladu sa trenutno važećim državnim zakonima. Ne ugrađivati u zone 0, 1 ili 2 osim ukoliko je gornji dio prozora u zoni 3 (kontaktirajte kvalificiranog električara ukoliko je potrebno).
- Ukoliko se opšav ugrađuje kasnije, postavite pokrovne profile isporučene sa prozorom.

Proizvod

- Prozor je dizajniran za upotrebu s originalnim VELUX proizvodom. Spajanje s drugim proizvodom može uzrokovati štetu i kvarove.
- Prozor je kompatibilan s proizvodom označenima io-homecontrol® logotipom.
- Prozorom se može upravljati i ručno.
- Razina zvučnog tlaka: maks. 70 dB(A).
- Električni proizvodi moraju se odložiti u skladu s lokalnim propisima o električnom otpadu, a nikako s kućnim otpadom.
- Pakiranje se može odložiti zajedno s uobičajenim kućnim otpadom.
- Za sva tehnička pitanja, molimo kontaktirajte vašu VELUX tvrtku, pogledajte popis telefona ili www.velux.com.

Tehničke informacije

Voltaža: 230 V ~ 50 Hz 40VA
Stupanj zaštite: IP 44
Električni kabel: 2 x 1,5 mm²

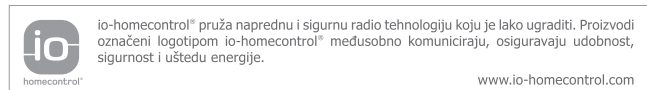

LATVISKI: SVARĪGA INFORMĀCIJA

Pirms loga montāžas uzsākšanas izlasiet uzmanīgi instrukcijas. Lūdzu, saglabājiet šos norādījumus turpmākai lietošanai. Vajadzības gadījumā informāciju nododiet jaunajam lietotājam.

Drošība

- VELUX INTEGRA® jumta logu GGL/GGU drīkst lietot personas, kurām ir atbilstoša pieredze un zināšanas, vai kuras ir saņēmušas izstrādājuma lietošanas instrukcijas no atbildīgās personas, kas atbild par viņu drošību.
- Strāvas vada kontakts ir izmantojams iekšējās telpās.
- Logs neatbilst avārijas izejas prasībām.
- Ja lietus sensors uztver mitrumu, elektromotors automātiski aizver logu, levdējot drošību, aizliedz izbāzt rokas un izlikties ārpus loga, ja nav atslēgta strāvas padeve.

Uzstādīšanas piezīmes

- Iebūvēšanas laikā labāk izvairīties vērt logu vaļā un ciet strauji un neuzmanīgi.
- Nepievienojiet logu elektrības padevei pirms logs ir pilnībā iebūvēts saskaņā ar instrukcijām.
- Loga montāžai telpās ar augstu mitruma līmeni un ar skatam slēptu elektroinstalāciju ir jāatbilst attiecīgajiem būvnormatīviem. Neiebūvējiet zonās 0, 1 vai 2, izņemot gadījumus, kad loga augšējā daļa ir zonā 3 (konsultējieties ar kvalificētu elektriķi, ja nepieciešams).
- Ja pieslēgums netiek iebūvēts uzreiz, nosedziet loga rāmja ārējās virsmas ar pievienotajiem pārklājumiem.

Produkts

- Logs paredzēts lietošanai kopā ar oriģinālajiem VELUX produktiem. Tās pieslēgšana cita veida produktiem var radīt bojājumus un darbības traucējumus.
- Logs ir savietojams lietošanai ar produktiem, kas ir marķēti ar io-homecontrol® logo.
- Logu var taisīt vaļā un ciet arī manuāli.
- Skaņas spiediena līmenis: ne vairāk par 70 dB(A).
- Elektroierīce pēc tās kalpošanas laika beigām jānodod atkritumos saskaņā ar nacionālajiem nolietotu elektronisko ierīču iznīcināšanas noteikumiem, nevis kopā ar parastajiem mājtsaimniecības atkritumiem.
- Iesaņojumu var izmest atkritumos kopā ar mājtsaimniecības atkritumiem.
- Ja jums rodas tehniska rakstura jautājumi, sazinieties ar VELUX pārstāvniecību vai apmeklējiet interneta mājas lapu www.velux.com.

Tehniškā informācija

Spriegums: 230 V ~ 50 Hz 40VA
Aizsardzības pakāpe: IP 44
Strāvas vads: 2 x 1,5 mm²

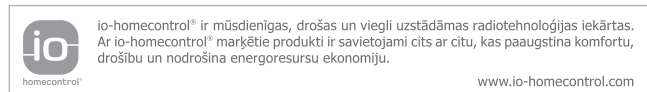

LIETUVIŲ: SVARBI INFORMACIJA

Prieš montuodami atidžiai perskaitykite instrukciją. Prašom išsisaugoti instrukcijas, kad galėtumėte jomis pasinaudoti vėliau, ir perduokite jas kiekvienam naujam naudotojui.

Sauga

- VELUX INTEGRA® GGL/GGU stogo langai skirti naudoti asmenims, turintiems užtekstinai patirties ir žinių, ar kuriems atsakingas už jų saugą asmuo parodė kaip naudotis gaminiu.

- Elektros kabelio kištukas skirtas naudoti tik patalpų viduje.
- Langas neatitinka avarinio išėjimo reikalavimų.
- Jeigu lietaus jutiklis sušlampa, lango valdymo įtaisas jį automatiškai uždaro. Asmeninės saugos tikslais niekada neiškiškite rankos ar kūno pro langą prieš tai neišjungę elektros.

Montavimas

- Montuojant neatidarinėkite ir neuždarinėkite lango nekontroliuodami ar staigiais judesiais.
- Nejunkite lango prie elektros srovės, kol jis nebaigtas montuoti pagal instrukciją.
- Montavimas aukšto drėgnumo koeficiento patalpose ir paslėptų elektros laidų montavimas turi atitikti keliamus šalies reikalavimus. Draudžiama montuoti 0, 1 ar 2 zonoje, jei lango viršus nėra 3 zonoje (jei reikia, kreipkitės į profesionalų elektriką).
- Jei tarpinė nemontuojama iš karto, tvirtinkite su langu tiekiamus apskardinimo elementus.

Gaminys

- Langas yra skirtas naudoti su originaliais VELUX gaminiais. Jeigu jis bus naudojamas su kitais gaminiais, gali sugesti arba imti blogai veikti.
- Langas yra suderinamas su gaminiais, turinčiais io-homecontrol® logotipą.
- Langą galima valdyti rankiniu būdu.
- Garso slėgio (triukšmo) lygis: maks. 70 dB(A).
- Elektros gaminiai turi būti išmetami vadovaujantis nacionalinėmis taisyklėmis, reguliuojančiomis elektronines atliekas, o ne kartu su namų ūkio atliekomis.
- Pakuotės gali būti išmetamos kartu su įprastinėmis namų ūkio atliekomis.
- Jeigu turite kokių nors techninių klausimų, kreipkitės į VELUX kompaniją, žiūrėkite telefonų sąrašą arba www.velux.com.

Techninė specifikacija

Įtampa: 230 V ~ 50 Hz 40VA

Apsaugos laipsnis: IP 44

Elektros kabelis: 2 x 1,5 mm²

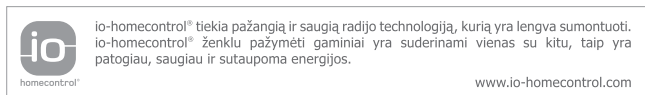

MAGYAR: FONTOS TUDNIVALÓK

A beépítés előtt figyelmesen olvassa el a tájékoztatót. Tartsa meg az útmutatót, és adja oda az új felhasználóknak is.

Biztonság

- A VELUX INTEGRA® GGL/GGU tetőtéri ablakokat megfelelő tapasztalattal és tudással rendelkező személyek működtethetik, vagy olyan személyek, akik útmutatót kaptak a termék használatára vonatkozóan a biztonságukért felelős személytől.
- A fővezeték aljzatcsatlakozója csak beltéren használható.
- Az ablak nem alkalmazható vézskijáratként.
- Amikor az esőérzékelő nedves lesz, az ablakmozgató motor automatikusan bezárja az ablakot. Személyes biztonságának megóvása érdekében ne hajoljon ki az ablakon a berendezés áramtalanítása előtt.

Üzembe helyezés

- A beszerelés során kerülje az ablakok hirtelen és nem akaratlagos nyitását és zárását.
- Ne csatlakoztassa az ablakot a villamos hálózathoz azt megelőzően, hogy az ablakot az utasításoknak megfelelően beszerelte volna.
- A magas páratartalmú helyiségekbe történő felszerelést és a vezetékek elrejtését az erre vonatkozó magyar szabályozásoknak megfelelően kell elvégezni. Nem szerelhető fel a 0, 1 vagy 2-es zónában, kivéve amennyiben a legfelső ablak a 3. zónában található (szükség esetén kérje szakképzett villanyszerelő segítségét).
- Ha a burkolókeretet nem építi be azonnal, a takarólemezeket helyezze fel az ablakra.

A termékéről

- Az ablakot eredeti VELUX termékekhez tervezték. Más termékekhez történő csatlakoztatás meghibásodáshoz vagy hibás működéshez vezethet.
- Az ablak io-homecontrol® jellel ellátott termékekkel kompatibilis.
- Az ablak kézzel is működtethető.
- Hangnyomásszint: max. 70 dB(A).
- Az elektromos termékeket az adott országban érvényes, az elektromos hulladéka vonatkozó szabályozásoknak megfelelően kell kezelni, azok a háztartási hulladékok közé nem doborhatók.
- A csomagolás normál háztartási hulladékként kezelhető.
- Technikai kérdések esetén lépjen kapcsolatba a VELUX értékesítő vállalattal, telefonszámok a listában vagy a www.velux.com honlapon.

Technikai információk

Feszültség: 230 V ~ 50 Hz 40VA

Védelmi szint: IP 44

Fővezeték: 2 x 1,5 mm²

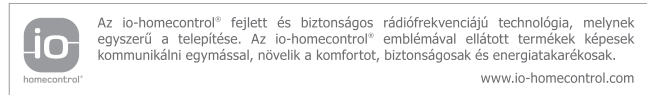

NORSK: VIKTIG INFORMASJON

Les hele veiledningen grundig gjennom før montering. Veiledningen bør oppbevares til senere bruk. Gi den videre til en evt. ny bruker.

Sikkerhet

- VELUX INTEGRA® takvindu GGL/GGU er beregnet til å bli betjent av personer med tilstrekkelig erfaring og viten eller personer, som har fått veiledning i dets bruk av en person med ansvar for deres sikkerhet.
- Stikket på nettleddningen er kun til innendørs bruk.
- Vinduet oppfyller ikke forskriftskravene for nødutgang.
- Hvis regnsensoren blir våt, lukker vindusåpneren automatisk vinduet. Stikk aldri en hånd eller lignende ut av vinduet før nettspenningen er avbrutt.

Montering

- Vær oppmerksom på at vinduet ikke plutselig åpner eller lukker ukontrollert under montering.
- Vinduet må ikke tilsluttes nettspenning før det er ferdigmontert i henhold til veiledningen.
- Ved montering i våtrom og ved skjult ledningsføring skal gjeldende nasjonal lovgivning overholdes. Vinduet må ikke monteres i våtsone med mindre den øverste delen av vinduet er utenfor sonen (kontakt evt. en elinstallatør).
- Såfremt inndekning ikke monteres med det samme, skrues de medleverte bekledningsdelene på.

Produktet

- Vinduet er konstruert til bruk sammen med originale VELUX produkter. Tilslutning til andre produkter kan medføre skader eller funksjonssvikt.
- Vinduet er kompatibelt med produkter med io-homecontrol® logoen.
- Vinduet kan betjenes manuelt.
- Lydtrykksnivå: maks. 70 dB(A).
- Elektriske produkter må ikke kastes sammen med husholdningsavfall, men skal avhendes i henhold til nasjonale regler for elektronisk avfall.
- Emballasjen kan kastes sammen med alminnelig husholdningsavfall.
- Eventuelle tekniske spørsmål rettes til ditt VELUX salgskontor, se telefonliste eller www.velux.com.

Teknisk informasjon

Spenning: 230 V ~ 50 Hz 40VA

Kapslingsklasse: IP 44

Nettleddning: 2 x 1,5 mm²

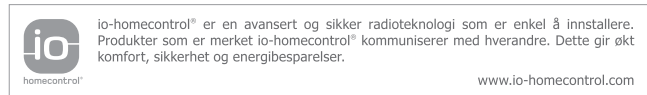

POLSKI: WAŻNE INFORMACJE

Przeczytaj uważnie instrukcję przed rozpoczęciem montażu. Zachowaj instrukcję do użytku w przyszłości i przekaż ją wszystkim nowym użytkownikom.

Bezpieczeństwo

- Okna do poddaszy VELUX INTEGRA® GGL/GGU mogą obsługiwać tylko osoby, które mają odpowiednie doświadczenie i wiedzę lub osoby, które zostały poinstruowane w ich obsłudze przez osobę odpowiedzialną za ich bezpieczeństwo.
- Wtyczka przewodu głównego zasilania nadaje się tylko do użytku wewnątrz pomieszczenia.
- Okno nie spełnia wymagań dla wyjścia ewakuacyjnego.
- Jeżeli na czujnik deszczu dostanie się woda, silnik automatycznie zamknie okno. Dla własnego bezpieczeństwa, nie wystawiaj ręką i ciałą poza okno bez uprzedniego wyłączenia zasilania.

Instalacja

- Zabezpiecz okno przed nagłym, niekontrolowanym otwarciem bądź zamknięciem w trakcie instalacji.
- Nie podłączaj okna do źródła zasilania przed całkowitym zakończeniem instalacji zgodnej z instrukcją montażu.
- Instalacja wewnątrz pomieszczeń, w których panuje wysoka wilgotność oraz podłączenie przewodów w sposób niewidoczny muszą być zgodne z obowiązującymi przepisami krajowymi. Nie instaluj w strefie 0, 1 lub 2 chyba, że góra okna jest w strefie 3 (w razie konieczności skontaktuj się z wykwalifikowanym elektrykiem).

- Jeżeli kotłownik uszczelniający nie będzie od razu instalowany, zamontuj obłachowanie dostarczone wraz z oknem.

Produkt

- Okno zostało zaprojektowane do używania z oryginalnymi produktami VELUX. Podłączenie z innymi produktami może spowodować uszkodzenie lub nieprawidłowe działanie.
- Okno jest kompatybilne z innymi produktami oznaczonymi logo io-homecontrol®.
- Oknem można operować manualnie.
- Poziom ciśnienia akustycznego: maks. 70 dB(A).
- Odpady elektroniczne nie mogą być wyrzucane razem z odpadami gospodarstwa domowego, ale zgodnie z odpowiednimi przepisami.
- Opakowanie może być wyrzucone razem z innymi odpadami gospodarstwa domowego.
- Jeżeli masz jakiegokolwiek pytania techniczne skontaktuj się z firmą VELUX, patrz lista telefonów lub www.velux.com.

Informacje techniczne

Napięcie: 230 V ~ 50 Hz 40VA

Stopień bezpieczeństwa: IP 44

Przewód zasilający: 2 x 1,5 mm²

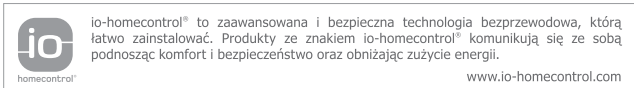

PORTUGUÊS: INFORMAÇÃO IMPORTANTE

Leia as instruções cuidadosamente antes de começar a instalação. Guarde estas instruções para referência futura e entregue-as a qualquer novo utilizador.

Segurança

- A janela de sótão VELUX INTEGRA® GGL/GGU foi desenhada para ser utilizada por pessoas com experiência e conhecimento do produto ou pessoas a quem foram dadas instruções, por parte de uma pessoa responsável pela sua segurança, no que respeita à utilização do produto.
- A ficha no cabo eléctrico é apenas para uso interior.
- Esta janela não cumpre os requisitos para uma saída de emergência.
- Quando o sensor de chuva detectar as primeiras gotas de chuva, o motor eléctrico fechará a janela automaticamente. Para a sua segurança, não coloque a sua mão ou o corpo fora da janela sem desligar a corrente eléctrica.

Instalação

- Evite a abertura ou fecho repentino da janela e a falta de controlo durante a instalação.
- Não ligue a janela à corrente eléctrica antes que esta esteja completamente instalada de acordo com as instruções.
- A instalação em quartos com elevada humidade e cabeleagem oculta tem de cumprir os actuais regulamentos nacionais. Não instale nas zonas 0, 1 ou 2 a não ser que o topo da janela se encontre na zona 3 (se necessário, contacte um electricista qualificado).
- Se o rufo não é para ser instalado imediatamente, coloque os perfis fornecidos com a janela.

Produto

- A janela foi desenhada para ser utilizada em conjunto com produtos originais VELUX. A sua ligação a outros produtos pode provocar avarias ou mau funcionamento.
- A janela é compatível com produtos com a marca io-homecontrol®.
- A janela pode ser operada manualmente.
- Nível de pressão acústica: max 70 dB(A).
- Os produtos eléctricos devem ser eliminados em conformidade com as normas nacionais para lixo electrónico e não como lixo doméstico comum.
- A embalagem pode ser deixada fora nos recipientes normais de lixo doméstico.
- Se tiver alguma questão técnica, é favor contactar a empresa VELUX do seu país, ver lista telefónica ou www.velux.com.

Informação técnica

Voltagem: 230 V ~ 50 Hz 40VA

Grau de protecção: IP 44

Cabo eléctrico: 2 x 1,5 mm²

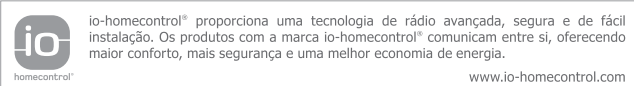

ROMÂNĂ: INFORMAȚII IMPORTANTE

Citiți cu atenție instrucțiunile de mai jos înainte de a trece la procesul propriu-zis de instalare a ferestrei. Vă rugăm să păstrați aceste instrucțiuni pentru o eventuală consultare viitoare și pentru a le pune la dispoziția oricăror noi utilizatori.

Siguranța

- Ferestrele de mansardă VELUX INTEGRA® GGL/GGU sunt destinate utilizării de către persoane cu un oarecare nivel de experiență și cunoaștere sau persoane care au primit instrucțiuni de utilizare a produsului de la o persoană responsabilă de siguranța acestora.
- Priza pentru cablul de alimentare este destinată exclusiv pentru utilizarea la interior.
- Fereastra de mansardă prezentată nu respectă considerentele necesare pentru a fi utilizată ca ieșire de urgență.
- În caz de ploaie, la căderea primilor stropi, motorul electric închide automat fereastra. Pentru siguranța personală, nu scoateți mâna sau corpul pe fereastra înainte de a opri curentul electric.

Instalare

- Evitați deschiderea sau închiderea necontrolată a ferestrei pe parcursul instalării.
- Nu conectați fereastra la sursa de curent electric înainte de a instala complet fereastra, conform instrucțiunilor de instalare.
- Instalarea lui în încăperi cu un grad ridicat de umiditate și în care sistemul electric este mascat trebuie să se realizeze conform prevederilor legale naționale. Nu instalați în zona 0, 1 sau 2 decât dacă partea superioară a ferestrei este în zona 3 (contactați un electrician calificat dacă este cazul).
- Dacă nu este posibilă instalarea imediată a ramelor de etanșare, fixați învelitorile distribuite cu fereastra.

Produsul

- Fereastra a fost concepută pentru a fi utilizată exclusiv împreună cu ferestrele de mansardă VELUX originale. Conectarea ei la alte produse poate provoca disfuncționalități sau defectarea acesteia.
- Fereastra este compatibilă cu alte produse marcate cu logo-ul io-homecontrol®.
- Fereastra poate fi acționată și manual.
- Nivelul de zgomot: max. 70 dB(A).
- Produsele electrice trebuie să fie depuse sau predate în centrele amenajate, în conformitate cu legislația națională în vigoare privind deșeurile electronice și nu alături de deșeurile menajere.
- Ambalajul poate fi aruncat la deșuri alături de deșeurile menajere obișnuite.
- Pentru mai multe detalii tehnice, vă rugăm să contactați compania VELUX, la numerele de telefon prezentate în listă sau pe www.velux.com.

Informații tehnice

Voltaj: 230 V ~ 50 Hz 40VA

Grad de protecție: IP 44

Cablul de alimentare: 2 x 1,5 mm²



РУССКИЙ: ВАЖНАЯ ИНФОРМАЦИЯ

Внимательно прочтите инструкцию перед установкой. Сохраните это руководство для справок в дальнейшем. Ознакомьте с ним каждого нового пользователя.

Техника безопасности

- Мансардные окна VELUX INTEGRA® GGL/GGU должны использоваться лицами, обладающими соответствующим опытом и знаниями или лицами, которые получили соответствующие инструкции от лиц, ответственных за обеспечение безопасности.
- Штекер сетевого шнура предназначен только для использования внутри помещения.
- Данное окно нельзя использовать в качестве аварийного выхода, поскольку оно не отвечает соответствующим требованиям.
- При попадании влаги на поверхность датчика дождя элетропривод автоматически закроет окно. В целях вашей личной безопасности никогда не свешивайтесь из открытого окна и не выставляйте наружу руки, не отключив предварительно электропитание.

Установка

- В процессе установки не допускайте внезапного и неконтролируемого открытия или закрытия окна.
- Не подключайте окно к источнику питания до полного завершения его установки в соответствии с данной инструкцией.
- Монтаж окна в помещениях с высокой влажностью воздуха и скрытой проводкой должен отвечать установленным нормам и соответствовать правилам, действующим в данной стране. Не

устанавливайте окна с электроприводом в зонах 0, 1 или 2, за исключением тех случаев, когда верхняя часть окна попадает в зону 3 (при необходимости обратитесь к специалисту по электрике).

- Если вы не собираетесь сразу же монтировать отливы, установите накладку, входящие в комплект поставки окна.

Особенности продукта

- Это окно было разработано для использования с оригинальными компонентами VELUX. Подсоединение к нему изделий других производителей может вызвать повреждение или неисправность.
- Окно совместимо с компонентами, имеющими логотип io-homecontrol®.
- Окном можно также управлять вручную.
- Уровень шума: макс. 70 дБ(А).
- Отслужившее электрооборудование нельзя выбрасывать вместе с обычными бытовыми отходами. Следуйте местным правилам утилизации электронного оборудования.
- Упаковочные материалы можно выбросить вместе с обычными бытовыми отходами.
- Со всеми техническими вопросами обращайтесь в торговую компанию VELUX по указанным телефонам или заходите на сайт www.velux.com.

Техническая информация

Напряжение: 230 В ~ 50 Гц 40 ВА

Степень безопасности: IP 44

Сетевой шнур: 2 x 1,5 мм²

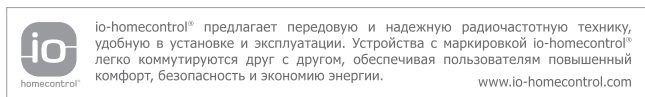

SLOVENŠČINA: POMEMBNE INFORMACIJE

Pred vgradnjo pazorno preberite navodila. Shranite ta navodila za kasnejše potrebe in jih izročite novemu lastniku.

Varnost

- Strešna okna VELUX INTEGRA® GGL/GGU so namenjena uporabi s strani oseb, ki so primerno izkušene in imajo ustrezno znanje, ali jih je o uporabi izdelka poučil strokovnjak, odgovoren za varnost.
- Vtiči glavnih kablov so namenjeni zgolj notranji uporabi.
- Okno ne izpolnjuje pogojev za zasilni izhod.
- Če se dežni senzor zmoči, avtomatika samodejno zapre okno. Za osebno varnost nikoli ne iztezajte rok ali telesa skozi okno, ne da bi prej izključili elektriko.

Vgradnja

- Med vgradnjo ne zapirajte in odpirajte oken nenadno in nekontrolirano.
- Ne povežite okna z elektriko preden ni okno popolnoma vgrajeno v skladu z navodili.
- Vgradnja v prostore z visoko stopnjo vlage in s skrito napeljavo mora biti v skladu z državnimi predpisi. Ne vgrajajte v območje 0, 1 ali 2, razen če se zgornji del okna nahaja v območju 3 (če je potrebno, kontaktiranje kvalificiranega električarja).
- Če obroba ne bo vgrajena hkrati z oknom, namestite zaščito, ki ste jo dobili poleg okna.

Izdelek

- Okno je zasnovano za uporabo z originalnimi izdelki VELUX. V kombinaciji z drugimi izdelki škoda ali napake niso izključene.
- Okno je kompatibilno z izdelki, ki nosijo logotip io-homecontrol®.
- Okno se lahko upravlja tudi ročno.
- Raven zvočnega tlaka: največ 70 dB(А).
- Električne izdelke morate zavreči v skladu s predpisi za elektronske odpadke in ne kot gospodinjski odpadke.
- Embalažo lahko zavrete kot običajni gospodinjski odpadke.
- S tehničnimi vprašanji se obrnite na predstavništvo podjetja VELUX, kontaktne podatke najdete na seznamu ali na www.velux.com.

Tehnične informacije

Napetost: 230 V ~ 50 Hz 40VA

Stopnja zaščite: IP 44

Glavni kabel: 2 x 1,5 mm²

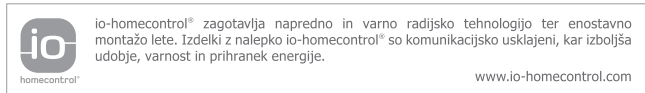

SLOVENSKY: DŮLEŽITÉ INFORMÁČIE

Pred začatím montáže si pozorně přečítajte návod. Prosíme, odložte si tento návod a pokyny pre prípad, že ich budete potrebovať kedykoľvek v budúcnosti. Odovzdajte ich tiež každému ďalšiemu používateľovi výrobku.

Bezpečnosť

- Strešné okno VELUX INTEGRA® GGL/GGU je určené na používanie osobami so zodpovedajúcimi skúsenosťami a vedomosťami, alebo osobami, ktoré o používaní výrobku poučila osoba zodpovedná za ich bezpečnosť.
- Zástrčka do siete je určená iba na interiérové použitie.
- Okno nespĺňa požiadavky na únikový východ.
- Akonáhle zvlhne dažďový senzor, motor okno automaticky zatvorí. V záujme osobnej bezpečnosti nikdy nevystrekujte z okna ruky alebo sa z okna nevykláňajte bez toho, že by ste najskôr elektrické ovládanie okna vyplli.

Instalácia

- Zabezpečte okno pred náhodným otvorením/zatvorením počas montáže.
- Nezapájajte okno do elektrickej siete pred dokončením montáže v súlade s návodom.
- Montáž v miestnostiach s vysokou hladinou vlhkosti a so skrytou elektroinstaláciou musí zodpovedať platným národným normám. Nemontujte výrobok v zóne 0, 1 alebo 2, pokiaľ sa vrchná časť výrobku nenachádza v zóne 3 (v prípade potreby kontaktujte kvalifikovaného elektrikára).
- Pokiaľ nebudete hneď montovať aj lemovanie, namontujte oplechovanie okna.

Výrobok

- Okno je určené na použitie s originálnymi výrobkami značky VELUX. Pripojenie zariadenia k výrobkom iným, než sú originálne výrobky značky VELUX, môže mať za následok jeho poškodenie alebo nesprávne fungovanie.
- Okno je kompatibilné so všetkými výrobkami označenými logom io-homecontrol®.
- Okno je možné ovládať aj manuálne.
- Hladina akustického tlaku: max 70 dB(А).
- Elektrické spotrebiče sa smú likvidovať iba v súlade s platnými predpismi o zaobchádzaní s elektrickým/elektronickým odpadom, teda nie spôsobom obvyklým pre likvidáciu domáceho odpadu.
- Obal je možné zlikvidovať spôsobom obvyklým pre likvidáciu bežného domáceho odpadu.
- S akýmkoľvek technickými otázkami sa láskavo obráťte na spoločnosť VELUX, viď telefónny zoznam alebo www.velux.com.

Technické informácie

Napätie: 230 V - 50 Hz 40VA

Stupeň ochrany krytia: IP 44

Sieťový kábel: 2 x 1,5 mm²

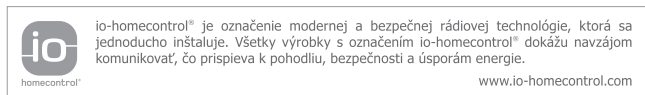

SRPSKI: VAŽNE INFORMACIJE

Pre ugradnje pažljivo pročitajte instrukcije. Molimo da sačuvate uputstva te ih predate bilo kojem novom korisniku.

Bezbednost

- Krovni prozor VELUX INTEGRA® GGL/GGU namenjen je za upotrebu od strane osoba sa odgovarajućim iskustvom i znanjem ili osobama koje su u pogledu upotrebe proizvoda instruirane od strane osobe zadužene za njihovu bezbednost.
- Utikač na glavnom kablju je samo za unutrašnju upotrebu.
- Prozor ne zadovoljava zahteve za izlaz na krov u hitnim slučajevima.
- Ukoliko se pokvase senzori za kišu, operator prozora automatski zatvara prozor. Za ličnu sigurnost, nikada nemojte izbaciti ruku ili telo kroz prozor, a da ga pre toga ne isključite iz struje.

Ugradnja

- Izbegavajte iznenadno i nekontrolisano otvaranje ili zatvaranje prozora za vreme instalacije.
- Ne spajajte prozor na dovod električne energije pre nego što ga u potpunosti ne instalirate u skladu s uputstvima za upotrebu.
- Ugradnja u prostorijama sa visokim nivoom vlažnosti ili sa skrivenim kabliranjem mora biti urađena u skladu sa nacionalnim propisima. Ne instalirati u zoni 0, 1 ili 2 osim ukoliko je vrh prozora u zoni 3 (kontaktirajte kvalifikovanog električara ukoliko je potrebno).
- Ako se opšivka ne ugrađuje odmah, treba montirati pokrivne delove koje ste dobili uz prozor.

Proizvod

- Prozor je dizajniran za upotrebu sa originalnim VELUX proizvodima. Povezivanje sa drugim proizvodima može uzrokovati štetu i kvarove.

- Prozor je kompatibilan sa proizvodima koji imaju io-homecontrol® logo.
- Prozorom se može upravljati ručno.
- Nivo buke: maks. 70 dB(A).
- Električni proizvodi se moraju odlagati u skladi sa državnim propisima za električni otpad, a nikako sa kućnim otpadom.
- Pakovanje se može baciti zajedno sa uobičajenim kućnim otpadom.
- Ukoliko imate nekih tehničkih pitanja, molimo kontaktirajte kompaniju VELUX; kontakt telefone možete pronaći na www.velux.com.

Tehnička informacija

Voltaža: 230 V ~ 50 Hz 40VA
Stepen zaštite: IP 44
Električni kabl: 2 x 1,5 mm²

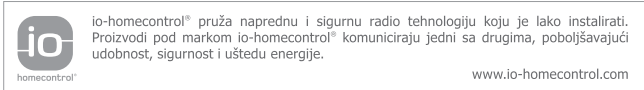

SUOMI: TÄRKEITÄ TIETOJA

Lue ohjeet tarkkaan ennen asennusta. Säilytä nämä ohjeet myöhempää tarvetta varten ja anna ne tuotteen uusille käyttäjille.

Turvallisuus

- VELUX INTEGRA® kattoikkuna GGL/GGU on tarkoitettu suhteellisen kokoneelle ja asiantuntevalle käyttäjälle, jolle turvallisuudesta vastaava henkilö on antanut ohjeet tuotteen käyttämisestä.
- Verkkokaapeli pistoke on tarkoitettu vain sisäkäyttöön.
- Ikkuna ei täytä varapoistumistielle asetettuja vaatimuksia.
- Jos sadeanturi kastuu, ikkunaohjaus sulkee ikkunan automaattisesti. Turvallisuutesi tähden älä koskaan työnnä kättäsi tai vartaloasi ulos ikkunasta ilman, että virta on sammutettu.

Asentamien

- Vältä ikkunan äkkinäistä avaamista tai sulkemista asennuksen aikana.
- Älä yhdistä sähköä ennenkuin ikkuna on asennettu kokonaan asennusohjeiden mukaisesti.
- Asennus huoneissa, missä on korkea kosteus ja piilossa olevat kaapelit, pitää noudattaa voimassa olevat valtakunnalliset määräykset. Älä asenna alueille 0, 1 tai 2 ellei ikkunan yläosa ole alueella 3 (ota tarvittaessa yhteyttä valtuutettuun sähköasentajaan).
- Jos peitepellitystä ei asenneta samalla kertaa, niin kiinnitä ikkunan mukana tulevat suojapellit paikoilleen.

Tuote

- Ikkuna on suunniteltu toimimaan alkuperäisten VELUX tuotteiden kanssa. Liittäminen muihin tuotteisiin saattaa aiheuttaa vahinkoja tai virhetoimintoja.
- Ikkuna on yhteensopiva io-homecontrol® merkillä varustettujen tuotteiden kanssa.
- Ikkunaa voidaan käyttää käsin.
- Äänenpainetaso: enintään 70 dB(A).
- Sähkötuotteet tulee hävittää kansallisten elektroniikkajätettä koskevien säädösten mukaisesti eikä tavallisen kotitalousjätteen mukana.
- Pakkaus voidaan hävittää kotitalousjätteen mukana.
- Jos sinulla on teknisiä kysymyksiä, ota yhteyttä paikalliseen VELUX myyntiorganisaation, katso numero oheisesta listasta tai www.velux.com.

Tekniset tiedot

Jännite: 230 V ~ 50 Hz 40VA
Suojaluokka: IP 44
Kaapeli: 2 x 1,5 mm²

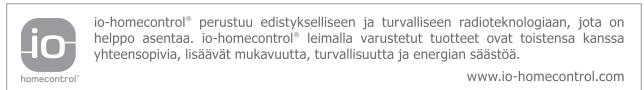

SVENSKA: VIKTIG INFORMATION

Läs anvisningarna noggrant före installationen. Spara denna anvisning för senare bruk och lämna den vidare till eventuellt nya användare.

Säkerhet

- VELUX INTEGRA® takfönster GGL/GGU får endast användas av personer med relevant kunskap eller personer som har givits instruktioner för hantering av produkten från en person som ansvarar för deras säkerhet.
- Stickkontakten på kabeln är endast avsedd för inomhusbruk.
- Fönstret uppfyller inte kravet som nödutgång.
- Om regnsensorn blir våt, stängs fönstret automatiskt av fönstermotorn. För din personliga säkerhet, ha aldrig handen eller kroppen utanför fönstret utan att stänga av strömmen.

Montering

- Var uppmärksam på att inte fönstret öppnas och stängs okontrollerat under monteringen.
- Fönstret får inte anslutas till elnätet förrän det är helt färdigmonterat enligt monteringsanvisningen.
- För montering i våtutrymmen och vid dold kabeldragning ska gällande byggnadsbestämmelser följas. Fönstret får inte monteras i zon 0, 1 eller 2 om inte den övre delen av fönstret placeras i zon 3 (kontakta ev. en elinstallatör).
- Monteras inte intäckningsplåten direkt ska plåtbeklädnaden som medföljer fönstret skruvas fast.

Produkt

- Fönstret har framtagits för att användas ihop med VELUX produkter. Anslutning till andra produkter kan medföra skador eller funktionsstörningar.
- Fönstret är kompatibel med produkter märkta med io-homecontrol® logon.
- Fönstret kan manövreras manuellt.
- Ljudtrycksnivå: max 70 dB(A).
- Elektriska produkter får inte kastas bland hushållsopor, utan ska forslas bort enligt de nationella reglerna som gäller för elektroniskt avfall.
- Emballaget kan kastas bland de vanliga hushållsoporna.
- Eventuella tekniska frågor ställs till VELUX försäljningsbolag, se telefonlista eller www.velux.com.

Teknisk information

Nätspänning: 230 V ~ 50 Hz 40VA
Skyddsklass: IP 44
Nätkabel: 2 x 1,5 mm²

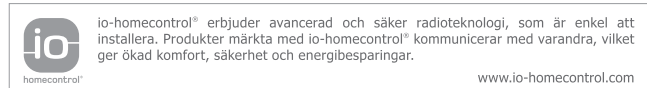

TÜRKÇE: ÖNEMLİ BİLGİLER

Montaja başlamadan önce talimatları dikkatlice okuyunuz. Lütfen bu kullanım kılavuzunu ileride kullanmak üzere saklayın veya yeni kullanıcılarla teslim edin.

Güvenlik

- Çatı pencereleri VELUX INTEGRA® GGL/GGU, ürün hakkında deneyim ve bilgiye sahip olan ya da böyle bir kişiden ürünün kullanımıyla ilgili eğitim almış olan kişiler tarafından kullanılmak üzere tasarlanmıştır.
- Şebeke bağlantı kablolarının üzerindeki fişler yalnızca bina içi kullanım içindir.
- Pencere acil çıkış gereklerine uygun değildir.
- Eğer yağmur sensörü ıslanırsa, pencere motorü otomatik olarak kapatır. Kişisel güvenliğiniz için, elektrik bağlantısını kesmeden asla elinizi veya vücudunuzu pencereden dışarı çıkarmayın.

Montaj

- Montaj sırasında pencerenin kontrolsüz veya aniden açılıp kapanmasından kaçınınız.
- Montaj tamamlanmadan pencereyi şebeke elektrikliğine bağlamayınız.
- Yüksek nem oranı ve gizli kablolanın olduğu odalardaki montajlar mevcut ulusal yönetmeliklere uygun olmalıdır (gerekirse kalifiye bir elektrik tesisatçısına başvurunuz).
- Eteklıklar hemen monte edilmeyecek ise pencere ile birlikte gelen kapakları kapatın.

Ürün

- Pencere, orijinal VELUX ürünleriyle kullanılmak üzere tasarlanmıştır. Başka ürünlere bağlanması hasar görmesine veya bozulmasına neden olabilir.
- Pencere, io-homecontrol® logosuna sahip ürünlerle uyumludur.
- Pencere manuel kullanılıyor olabilir.
- Ses düzeyi: maksimum 70 dB(A).
- Elektrikli ürünler, evsel atıklarla değil, elektronik atıklara ilişkin ulusal yönetmeliklere uygun olarak tasfiye edilmelidir.
- Ambalaj, normal evsel atıklarla birlikte tasfiye edilebilir.
- Eğer herhangi bir teknik sorunuz olursa, lütfen VELUX satış ofisi ile irtibata geçiniz, ilgili telefon numaralarını listeden ulaşabilirsiniz veya www.velux.com adresini ziyaret edebilirsiniz.

Teknik bilgiler

Voltaž: 230 V ~ 50 Hz 40VA
Koruma derecesi: IP 44
Şebeke bağlantı kablosu: 2 x 1,5 mm²

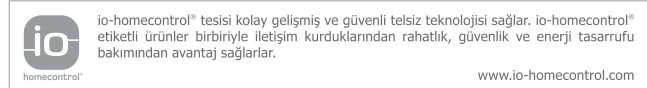

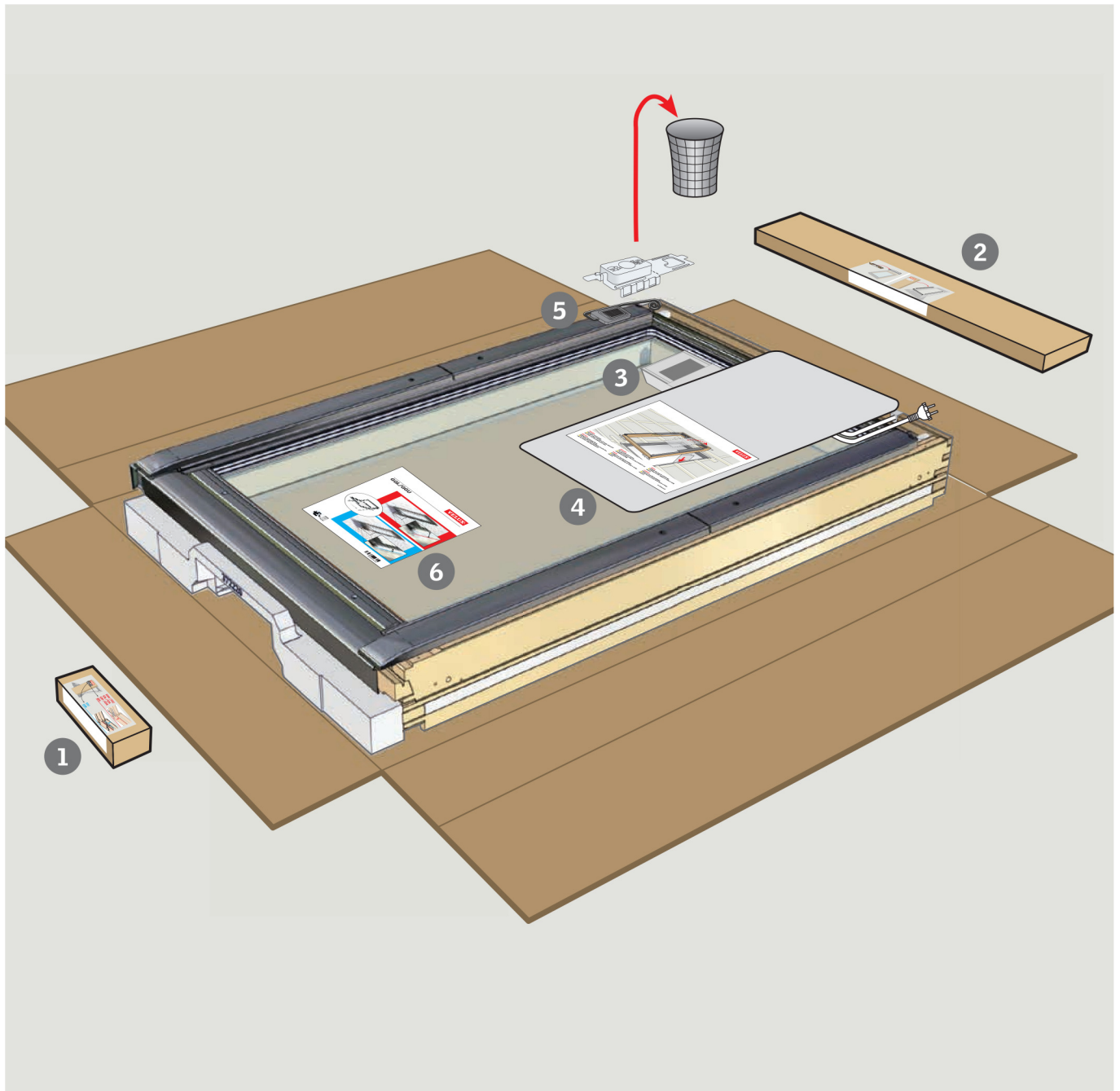

ENGLISH:

- 1 : Installation brackets and screws – see installation instructions for window.
- 2 : Covers and screws – see installation instructions for window.
- 3 : Control pad and directions for use – see pages 16-18.
- 4 : Cable for connection to mains supply (2 x 1,5 mm²) – see page 12.
- 5 : Rain sensor – see pages 14-15.
- 6 : Installation instructions for window.

DEUTSCH:

- 1 : Montagewinkel und Schrauben – siehe Einbauanleitung des Fensters.
- 2 : Abdeckbleche und Schrauben – siehe Einbauanleitung des Fensters.
- 3 : Control Pad und Bedienungsanleitung – siehe Seiten 16-18.
- 4 : Leitung für den Anschluss an die Netzspannung (2 x 1,5 mm²) – siehe Seite 12.
- 5 : Regensensor – siehe Seiten 14-15.
- 6 : Einbauanleitung des Fensters.

FRANÇAIS:

- 1 : Pattes de fixation et visserie – voir notice d'installation de la fenêtre.
- 2 : Profils de recouvrement et visserie – voir notice d'installation de la fenêtre.
- 3 : Commande tactile et notice d'utilisation – voir pages 16-18.
- 4 : Câble pour branchement à l'alimentation électrique (2 x 1,5 mm²) – voir page 12.
- 5 : Détecteur de pluie – voir pages 14-15.
- 6 : Notice d'installation de la fenêtre.

DANSK:

- 1 : Monteringsvinkler og skruer – se monteringsvejledning til vindue.
- 2 : Beklædningsdele og skruer – se monteringsvejledning til vindue.
- 3 : Kontrolenhed og brugsvejledning – se side 16-18.
- 4 : Ledning til tilslutning til netspændingen (2 x 1,5 mm²) – se side 12.
- 5 : Regnsensor – se side 14-15.
- 6 : Monteringsvejledning til vindue.

NEDERLANDS:

- 1 : Bevestigingsbeugels en schroeven – zie inbouwstructies voor het raam.
- 2 : Lijstwerk en schroeven – zie inbouwstructies voor het raam.
- 3 : Bedieningstabelt en gebruiksaanwijzing – zie pagina 16-18.
- 4 : Kabel voor aansluiting op de hoofdstroom (2 x 1,5 mm²) – zie pagina 12.
- 5 : Regensensor – zie pagina 14-15.
- 6 : Inbouwstructies voor het raam.

ITALIANO:

- 1 : Staffe di fissaggio e viti – vedere istruzioni di montaggio della finestra.
- 2 : Rivestimenti e viti – vedere istruzioni di montaggio della finestra.
- 3 : Control pad e istruzioni per l'uso – vedere pag. 16-18.
- 4 : Cavo per la connessione alla tensione di rete (2 x 1,5 mm²) – vedere pag. 12.
- 5 : Sensore pioggia – vedere pag. 14-15.
- 6 : Istruzioni di montaggio della finestra.

ESPAÑOL:

- 1 : Soportes y tornillos para la instalación – vea instrucciones de instalación de la ventana.
- 2 : Perfiles exteriores y tornillos – vea instrucciones de instalación de la ventana.
- 3 : Panel de control y manual de usuario – vea las páginas 16-18.
- 4 : Cable para enchufar a la corriente (2 x 1,5 mm²) – vea la página 12.
- 5 : Sensor de lluvia – vea las páginas 14-15.
- 6 : Instrucciones de instalación de la ventana.

BOSANSKI:

- 1 : Nosači i šarafi za ugradnju – pogledajte uputstva za ugradnju prozora.
- 2 : Pokrivni limovi i šarafi – pogledajte uputstva za ugradnju prozora.
- 3 : Daljinski upravljač na dodir i uputstva za upotrebu – pogledajte stranice 16-18.
- 4 : Kabl za priključenje na glavni izvor napajanja (2 x 1,5 mm²) – pogledajte stranicu 12.
- 5 : Senzor za kišu – pogledajte stranice 14-15.
- 6 : Uputstva za ugradnju prozora.

БЪЛГАРСКИ:

- 1 : Скоби и винтове – вижте инструкциите за монтаж на прозореца.
- 2 : Капаци и винтове – вижте инструкциите за монтаж на прозореца.
- 3 : Контролен панел и инструкции за употреба – вижте стр. 16-18.
- 4 : Кабел за връзка с ел. захранване (2 x 1,5 mm²) – вижте стр. 12.
- 5 : Сензор за дъжд – вижте стр. 14-15.
- 6 : Инструкции за монтаж за прозореца.

ČESKY:

- 1 : Montážní úhelníky a vruty – viz montážní návod pro okno.
- 2 : Krycí díly a vruty – viz montážní návod pro okno.
- 3 : Ovládací panel a návod k použití – viz strany 16-18.
- 4 : Kabel pro zapojení k hlavnímu zdroji (2 x 1,5 mm²) – viz strana 12.
- 5 : Dešťový sensor – viz strany 14-15.
- 6 : Montážní návod pro okno.

EESTI:

- 1 : Kinnitusnurgad ja kruvid – vaadake akna paigaldusjuhendit.
- 2 : Katteplekid ja kruvid – vaadake akna paigaldusjuhendit.
- 3 : Puuetundlik juhtpult ja kasutusjuhend – vaadake lk. 16-18.
- 4 : Elektrijuhe pistikupesaga ühendamiseks (2 x 1,5 mm²) – vaadake lk. 12.
- 5 : Vihmaandur – vaadake lk. 14-15.
- 6 : Akna paigaldusjuhend.

HRVATSKI:

- 1 : Nosači i vijci – pogledajte upute za ugradnju za prozor.
- 2 : Pokrovni profili i vijci – pogledajte upute za ugradnju za prozor.
- 3 : Upravljački panel i upute za upotrebu – pogledajte stranice 16-18.
- 4 : Kabel za spajanje na dovod struje (2 x 1,5 mm²) – pogledajte stranicu 12.
- 5 : Senzor za kišu – pogledajte stranice 14-15.
- 6 : Upute za ugradnju za prozor.

LATVISKI:

- 1 : Montāžas kronšteini un skrūves – skatiet loga iebūvēšanas instrukcijas.
- 2 : Drošības pārklāji un skrūves – skatiet loga iebūvēšanas instrukcijas.
- 3 : Skārienjutīgā vadības pults un lietošanas instrukcijas – skat. 16.-18. lpp.

- 4 : Elektrības vads (2 x 1,5 mm²) – skat. 12. lpp.
- 5 : Lietus sensors – skat. 14.-15. lpp.
- 6 : Loga iebūvēšanas instrukcijas.

LIETUVIŲ:

- 1 : Montavimo kampainiai ir varžtai – žr. lango montavimo instrukcijas.
- 2 : Dengiamosios detalės ir varžtai – žr. lango montavimo instrukcijas.
- 3 : Valdymo ekranas ir naudojimosi instrukcija – žiūrėti 16-18 psl.
- 4 : Laidas įjungimui į pagrindinį tinklą (2 x 1,5 mm²) – žiūrėti 12 psl.
- 5 : Lietaus jutiklis – žiūrėti 14-15 psl.
- 6 : Lango montavimo instrukcijos.

MAGYAR:

- 1 : Szerelő vasak és csavarok – lásd az ablak beépítési tájékoztatóját.
- 2 : Takaró lemezek és csavarok – lásd az ablak beépítési tájékoztatóját.
- 3 : Érintőképernyős vezérlő, valamint használati és kezelési útmutató – lásd 16-18. oldal.
- 4 : Kábel a villamos hálózat csatlakozásához (2 x 1,5 mm²) – lásd 12. oldal.
- 5 : Esőérzékelő – lásd 14-15. oldal.
- 6 : Az ablak beépítési tájékoztatója.

NORSK:

- 1 : Monteringsvinkler og skruer – se monteringsveiledning for vindu.
- 2 : Bekledningsdelar og skruer – se monteringsveiledning for vindu.
- 3 : Kontrollpad og brukerveiledning – se side 16-18.
- 4 : Ledning for tilslutning til nettspenningen (2 x 1,5 mm²) – se side 12.
- 5 : Regnsensor – se side 14-15.
- 6 : Monteringsveiledning for vindu.

POLSKI:

- 1 : Każtowniki montażowe i wkrety – patrz instrukcja montażu okna.
- 2 : Oblachowanie i wkrety - patrz instrukcja montażu okna.
- 3 : Dotykowy panel sterowania i wskazówki dotyczące użytkowania – patrz strony 16-18.
- 4 : Przewód podłączeniowy do źródła zasilania (2 x 1,5 mm²) - patrz strona 12.
- 5 : Czujnik deszczu - patrz strony 14-15.
- 6 : Instrukcja montażu okna.

PORTUGUÊS:

- 1 : Esquadros de instalação e parafusos – ver instruções de instalação para a janela.
- 2 : Perfis e parafusos – ver instruções de instalação para a janela.
- 3 : Controlo remoto táctil e direcções de uso – ver páginas 16-18.
- 4 : Cabo eléctrico para ligação à tomada (2 x 1,5 mm²) – ver página 12.
- 5 : Sensor de chuva – ver páginas 14-15.
- 6 : Instruções de instalação para a janela.

ROMÂNĂ:

- 1 : Balamale și șuruburi pentru instalare – consultați instrucțiunile de instalare pentru fereastră.
- 2 : Carcase și șuruburi – consultați instrucțiunile de instalare pentru fereastră.
- 3 : Tabletă de control și instrucțiuni de folosire – consultați paginile 16-18.
- 4 : Cablu de contactare la sursa de energie (2 x 1,5 mm²) – consultați pagina 12.
- 5 : Senzor de ploaie – consultați paginile 14-15.
- 6 : Instrucțiuni de instalare pentru fereastră.

РУССКИЙ:

- 1 : Монтажные пластины и шурупы – см. руководство по установке окна.

- 2 : Накладки и шурупы – см. руководство по установке окна.
- 3 : Сенсорный пульт управления и руководство по эксплуатации — см. стр. 16-18.
- 4 : Сетевой шнур (2 x 1,5 mm²) – см. стр. 12.
- 5 : Датчик дождя – см. стр. 14-15.
- 6 : Руководство по установке окна.

SLOVENŠČINA:

- 1 : Vogalniki za vgradnjo in vijaki – preberite navodila za montažo okna.
- 2 : Pokrivni profili in vijaki – preberite navodila za montažo okna.
- 3 : Upravljalna tablica in navodila za uporabo – glejte str. 16-18.
- 4 : Kabel za priklop na električno omrežje (2 x 1,5 mm²) – glejte str. 12.
- 5 : Dežni senzor – glejte str. 14-15.
- 6 : Navodila za montažo okna.

SLOVENSKY:

- 1 : Montážne uholníky a skrutky – pozrite si návod na montáž okna.
- 2 : Oplechovanie a skrutky - pozrite si návod na montáž okna.
- 3 : Ovládací panel a návod na používanie – pozrite strany 16-18.
- 4 : Kábel na pripojenie do elektrickej siete (2 x 1,5 mm²) – pozrite stranu 12.
- 5 : Dažďový senzor - pozrite strany 14-15.
- 6 : Návod na montáž okna.

SRPSKI:

- 1 : Nosači i šrafovi potrebni za ugradnju – pogledajte uputstva za ugradnju prozora.
- 2 : Pokrivni delovi i šrafovi – pogledajte uputstva za ugradnju prozora.
- 3 : Upravljačka jedinica i uputstva za upotrebu – pogledajte stranice 16-18.
- 4 : Kabal za povezivanje sa izvorom struje (2 x 1,5 mm²) – pogledajte stranicu 12.
- 5 : Senzor za kišu – pogledajte stranice 14-15.
- 6 : Uputstva za ugradnju prozora.

SUOMI:

- 1 : Kulmaraudat ja ruuvit – katso ikkunan asennusohjeet.
- 2 : Suojapellit ja ruuvit – katso ikkunan asennusohjeet.
- 3 : Ohjauspainike ja käyttöohjeet – katso sivut 16-18.
- 4 : Kaapeli (2 x 1,5 mm²) – katso sivu 12.
- 5 : Sadeanturi – katso sivut 14-15.
- 6 : Ikkunan asennusohjeet.

SVENSKA:

- 1 : Monteringsbeslag och skruvar – se monteringsanvisning för fönster.
- 2 : Plåtbeslag till fönster och skruvar – se monteringsanvisning för fönster.
- 3 : Kontrollenhet och bruksanvisning – se sidorna 16-18.
- 4 : Kabel för anslutning till elnätet (2 x 1,5 mm²) – se sidan 12.
- 5 : Regnsensor – se sidorna 14-15.
- 6 : Monteringsanvisning för fönster.

TÜRKÇE:

- 1 : Montaj elemanları ve vidalar – pencerenin montaj talimatlarına bakın.
- 2 : Kapak ve vidalar – pencerenin montaj talimatlarına bakın.
- 3 : Dokunmatik kumanda paneli ve kullanım kılavuzu – sf. 16-18.
- 4 : Ana elektrik hattı kablosu (2 x 1,5 mm²) – sf. 12.
- 5 : Yağmur sensörü – sf. 14-15.
- 6 : Pencere montaj talimatları.

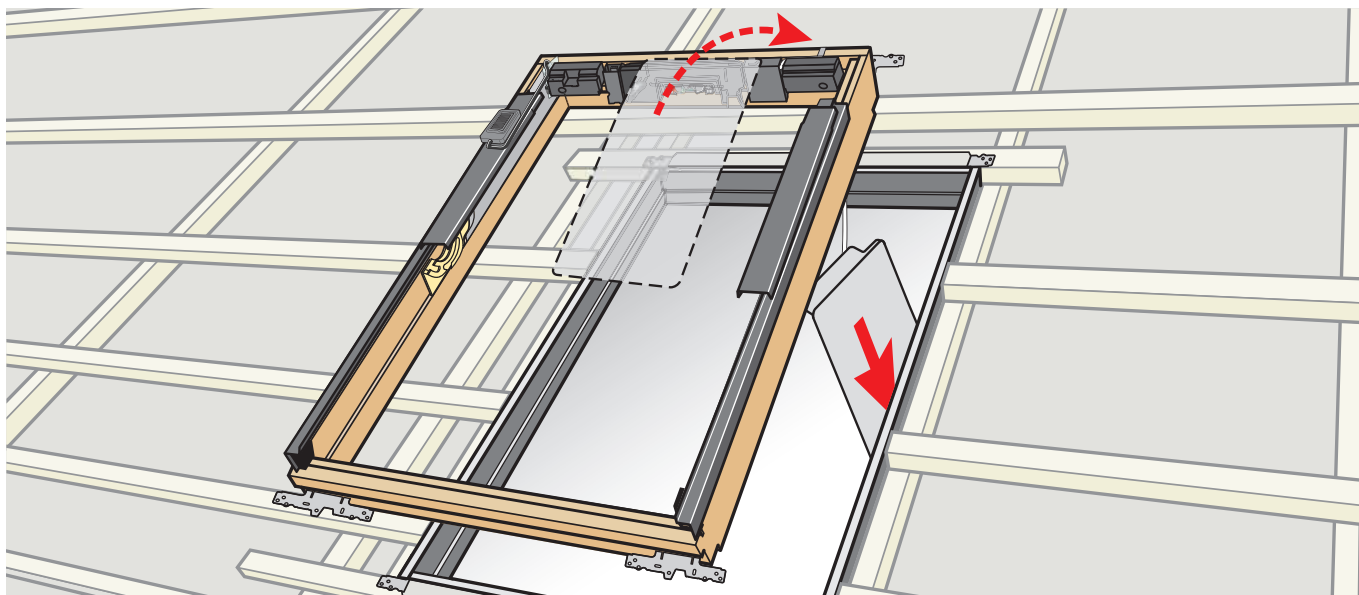

ENGLISH:

Lead cable to mains supply.

⚠ Do **NOT** connect the cable to the mains supply until the window has been completely installed.

DEUTSCH:

Leitung zur Netzspannung führen.

⚠ Die Leitung **ERST DANN** anschließen, wenn die Montage des Fensters völlig abgeschlossen ist!

FRANÇAIS :

Passer le câble à l'alimentation électrique.

⚠ Ne **PAS** brancher le câble avant installation complète de la fenêtre.

DANSK:

Ledningen føres frem til netspændingen.

⚠ Ledningen må **IKKE** tilsluttes, før vinduet er færdigmonteret.

NEDERLANDS:

Leid de kabel naar de hoofdstroomvoorziening.

⚠ Sluit de kabel **NIET** aan voordat het dakraam compleet geïnstalleerd is.

ITALIANO:

Portare il cavo verso la presa di corrente.

⚠ **NON** collegare il cavo prima che la finestra sia stata installata completamente.

ESPAÑOL:

Lleve el cable hasta la conexión eléctrica.

⚠ **NO** conecte el cable hasta haber terminado totalmente la instalación de la ventana.

BOSANSKI:

Spojite kabl na glavni izvor energije.

⚠ **NE** spajajte kabl na glavni izvor energije sve dok prozor nije u potpunosti ugrađen.

БЪЛГАРСКИ:

Подведете кабела до ел. захранване.

⚠ **НЕ** свързвайте кабела с ел. захранването, преди прозореца да бъде напълно инсталиран.

ČESKY:

Přiveďte kabel ke hlavnímu zdroji.

⚠ **NEZAPOJUJTE** kabel do hlavního zdroje dokud není okno kompletně nainstalováno.

EESTI:

Vedage juhe pistikupesani.

⚠ **ÄRGE** ühendage juhet vooluvõrku enne, kui akna paigaldamine on täielikult lõppenud.

HRVATSKI:

Dovedite kabel do izvora struje.

⚠ **NE** uključujte prozor u struju dok ugradnja nije u potpunosti završena.

LATVISKI:

Strāvas vads elektrības padevei.

⚠ **NEPIEVIENOJIET** vadu strāvas padevei, kamēr logs vēl nav iebūvēts pilnībā.

LIETUVIŲ:

Kabelis rozetės elektros srovei.

⚠ Kol nebaigėte montuoti langą, **NEJUNKITE** kabelio prie elektros tinklo.

MAGYAR:

Főkábel a villamos hálózathoz.

⚠ **NE** csatlakoztassa a vezetékét az ablak teljes körű felszerelése előtt.

NORSK:

Ledningen føres frem for nettspenning.

⚠ Ledningen må **IKKE** tilsluttes før vinduet er ferdig montert.

POLSKI:

Poprowadź przewód do źródła zasilania.

⚠ **NIE** podłączaj przewodu do źródła zasilania do momentu całkowitego zakończenia instalacji okna.

PORTUGUÊS:

Leve o cabo até à tomada.

⚠ **NÃO** ligue o cabo à tomada até terminar totalmente a instalação da janela.

ROMÂNĂ:

Conduceți cablul la sursa de alimentare cu energie.

⚠ **NU** conectați cablul la sursa de energie decât după instalarea completă a ferestrei.

РУССКИЙ:

Проведите сетевой шнур к источнику питания.

⚠ **НЕ** подсоединяйте сетевой шнур к сети до завершения установки окна.

SLOVENŠČINA:

Speljite kabel do elektrike.

⚠ **NE** priklonite kabla na elektriko dokler ni okno popolnoma vgrajeno.

SLOVENSKY:

Prived'te kábel ku zdroju elektrického prúdu.

⚠ **NEZAPÁJAJTE** okno do elektrickej siete pred dokončením montáže v súlade s návodom.

SRPSKI:

Spojite kabal na glavni izvor energije.

⚠ **NE** spajajte kabal na glavni izvor energije sve dok prozor nije u potpunosti ugrađen.

SUOMI:

Kaapeli viedään sähköpisteelle.

⚠ **ÄLÄ** yhdistä kaapelia ennekuin olet suorittanut asennuksen kokonaan.

SVENSKA:

Kabeln dras fram till nätspänningen.

⚠ Kabeln får **INTE** anslutas förrän fönstret är färdigmonterat.

TÜRKÇE:

Kabloyu ana elektrik hattına göre ayarlayınız.

⚠ Montaj tamamlanmadan pencereyi ana elektrik hattına **BAĞLAMAYIN**.

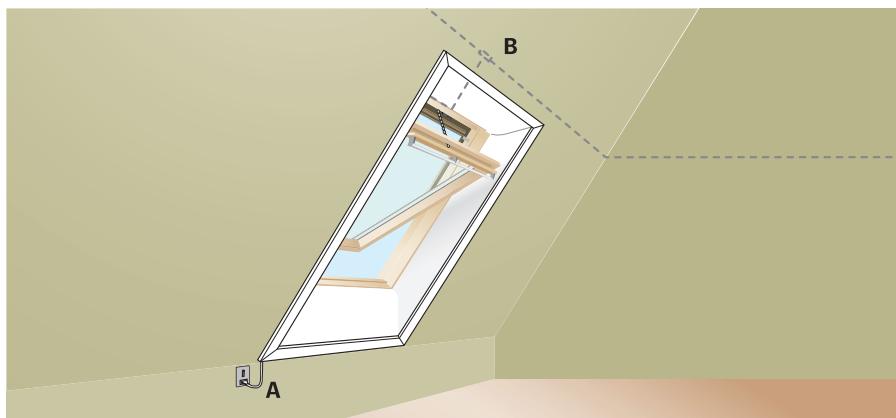

ENGLISH:

A: Visible wiring. Connect the plug to a standard socket.

B: Hidden wiring.

⚠ Take all necessary actions to comply with current national regulations (contact a qualified electrician if necessary).

DEUTSCH:

A: Leitungsführung auf Putz. Den Stecker in eine Standardsteckdose stecken.

B: Leitungsführung unter Putz.

⚠ Treffen Sie alle notwendigen Maßnahmen zur Einhaltung der geltenden nationalen Bestimmungen (wenn notwendig, wenden Sie sich an einen Elektroinstallateur).

FRANÇAIS :

A : Câblage en applique. Connecter la prise mâle à une prise secteur standard.

B : Câblage encastré.

⚠ Prendre toutes dispositions pour satisfaire la réglementation nationale correspondante (contacter un électricien qualifié si nécessaire).

DANSK:

A: Synlig ledningsføring. Stikket tilsluttes en almindelig stikkontakt.

B: Skjult ledningsføring.

⚠ Tag alle nødvendige forholdsregler for at overholde gældende national lovgivning (kontakt evt. en elinstallatør).

NEDERLANDS:

A: Zichtbare bedrading. Steek de stekker in een gangbaar stopcontact.

B: Verborgene bedrading.

⚠ Neem alle benodigde voorzorgsmaatregelen om aan de geldende nationale normen te voldoen (indien nodig dient u een gekwalificeerde elektricien in te schakelen).

ITALIANO:

A: Cablaggio visibile. Inserire la spina in una presa standard.

B: Cablaggio nascosto.

⚠ Procedere attenendosi ai regolamenti nazionali in materia (contattare un elettricista qualificato se necessario).

ESPAÑOL:

A: Cableado visible. Enchufe el cable.

B: Cableado oculto.

⚠ Haga lo necesario para cumplir con la legislación nacional vigente (contacte con un electricista si fuera necesario).

BOSANSKI:

A: Vidljive elektro-instalacije. Uključite utikač u standardnu utičnicu.

B: Skrivene elektro-instalacije.

⚠ Preduzmite sve nužne radnje da biste udovoljili važećim propisima (kontaktirajte kvalifikovanog električara ukoliko je potrebno).

БЪЛГАРСКИ:

A: Открито окабеляване. Свържете щепсела към нормален контакт.

B: Скрита окабеляване.

⚠ Вземете необходимите мерки, в съответствие с националното заканадателство (при необходимост се свържете с квалифициран ел. специалист).

ČESKY:

A: Viditelná elektroinstalace. Zapojte přípojku do standardní zásuvky.

B: Skrytá elektroinstalace.

⚠ Všechny nutné kroky musí vyhovovat platným národním směrnicím (v případě potřeby kontaktujte kvalifikovaného elektrikáře).

EESTI:

A: Nähtavad juhtmed. Ühendage pistik standardsele pistikupessa.

B: Peidetud juhtmed.

⚠ Tehke kõik, mis vaja, et kinni pidada riiklikest kehtivatest nõuetest (vajadusel võtke ühendust kvalifitseeritud elektrikuga).

HRVATSKI:

A: Vidljive instalacije. Uključite utikač u standardnu utičnicu.

B: Sakrivene instalacije.

⚠ Sakrivene instalacije moraju biti u skladu sa trenutno važećim državnim zakonima (kontaktirajte kvalificiranog električara ukoliko je potrebno).

LATVISKI:

A: Arēja elektroinstalācija. Savienojiet vadu ar kontaktligzdu.

B: Slēptā elektroinstalācija.

⚠ Nodrošiniet, lai elektroinstalācija atbilst nacionālajiem būvnormatīviem (konsultējieties ar kvalificētu elektriķi, ja nepieciešams).

LIETUVIŲ:

A: Matoma elektros laidų montavimo sistema. Kištukąjunkite į standartinę rozetę.

B: Paslėpta elektros laidų montavimo sistema.

⚠ Imkitės visų priemonių laikantis šalies reikalavimų (jei reikia, kreipkitės į profesionalų elektrišką).

MAGYAR:

A: Látható vezeték. Szabvány aljzta csatlakoztassa.

B: Rejtett vezeték.

⚠ Gondoskodjon arról, hogy a szerelés a magyar szabványoknak megfelelően történjen (szükség esetén kérje szakképzett villanyszerelő segítségét).

NORSK:

A: Synlig ledningsføring. Stikket tilsluttes en alminnelig stikkontakt.

B: Skjult ledningsføring.

⚠ Ta alle nødvendige forholdsregler for å overholde gjeldende nasjonal lovgivning (kontakt evt. en elinstallatør).

POLSKI:

A: Podłączenie przewodu w sposób widoczny. Podłącz wtyczkę do standardowego gniazdka.

B: Podłączenie przewodu w sposób niewidoczny.

⚠ Wszystkie czynności wykonaj zgodnie z obowiązującymi przepisami krajowymi (w razie konieczności skontaktuj się z wykwalifikowanym elektrykiem).

PORTUGUÊS:

A: Cabelagem visível. Ligue a ficha à tomada.

B: Cabelagem oculta.

⚠ Tome todas as precauções necessárias para o cumprimento dos actuais regulamentos nacionais (se necessário, contacte um electricista qualificado).

ROMÂNĂ:

A: Cabluri conectate la vedere la o priză electrică standard.

B: Cabluri electrice mascate.

⚠ Luați toate măsurile necesare pentru a vă alinia conform prevederilor legale (contactați un electrician calificat dacă este cazul).

РУССКИЙ:

A: Видимая проводка. Подключите штекер сетевого шнура к источнику питания.

B: Скрытая проводка.

⚠ Примите все необходимые меры для соблюдения государственных требований к скрытой проводке (при необходимости обратитесь к специалисту по электрике).

SLOVENŠČINA:

A: Vidna napeljava. Vklpite vtič v standardno vtičnico.

B: Skrita napeljava.

⚠ Delujte v skladu z državnimi in predpisi (če je potrebno, kontaktirajte kvalificiranega električarja).

SLOVENSKY:

A: Povrchové vedenie. Zasuňte zástrčku do štandardnej elektrickej zásuvky.

B: Skryté vedenie.

⚠ Zabezpečte, aby zapojenie spĺňalo platné národné normy (v prípade potreby kontaktujte kvalifikovaného elektrikára).

SRPSKI:

A: Vidljivo kabliranje. Uključite utikač u standardnu utičnicu.

B: Skriveno kabliranje.

⚠ Preduzmite sve nužne radnje da biste zadovoljili trenutne nacionalne propise (kontaktirajte kvalifikovanog električara ukoliko je potrebno).

SUOMI:

A: Näkyvä kaapeli. Liitetään pistorasiaan.

B: Piilossa oleva kaapeli.

⚠ Noudata kaikki tarvittavat voimassa olevat määräykset (ota tarvittaessa yhteyttä valtuutettuun sähköasentajaan).

SVENSKA:

A: Synlig kabeldragning. Stickkontakten ansluts till vägguttaget.

B: Dold kabeldragning.

⚠ Vidtag alla nödvändiga åtgärder för att följa gällande byggnadsbestämmelser (kontakta ev. en elinstallatör).

TÜRKÇE:

A: Görünebilir kablolama. Fişi standart bir prize bağlayınız.

B: Gizli kablolama.

⚠ Mevcut ulusal yönetmeliklere olmalıdır (gerekirse kalifiye bir elektrik tesisatçısına başvurunuz).

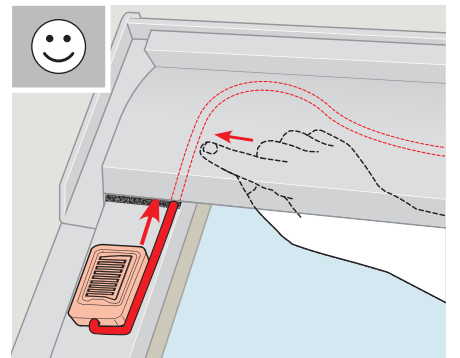
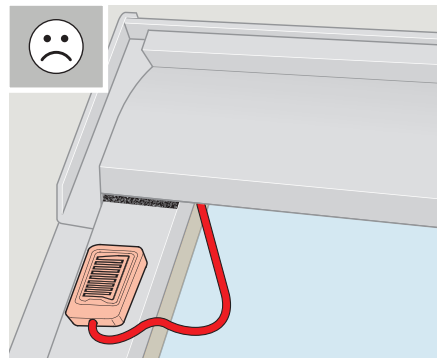
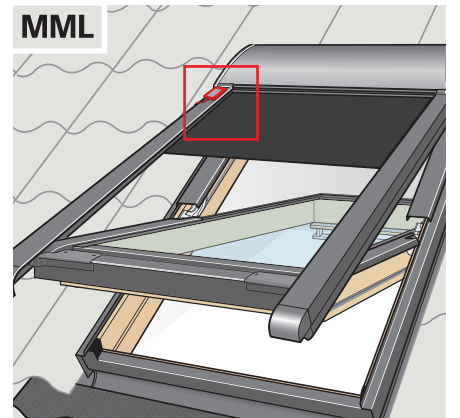
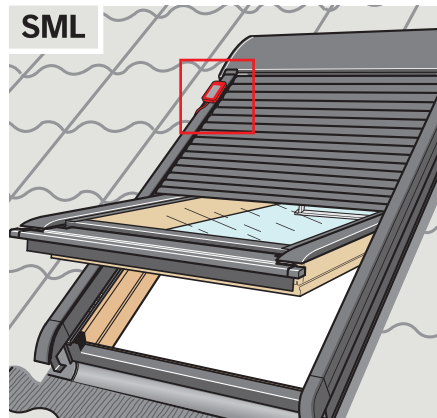
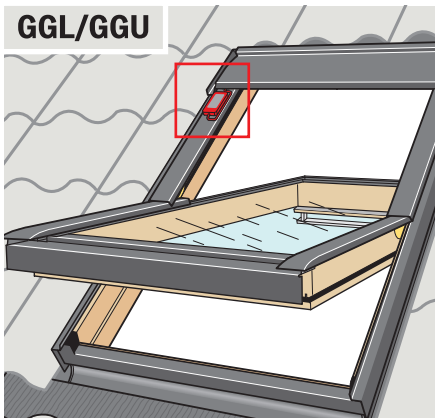
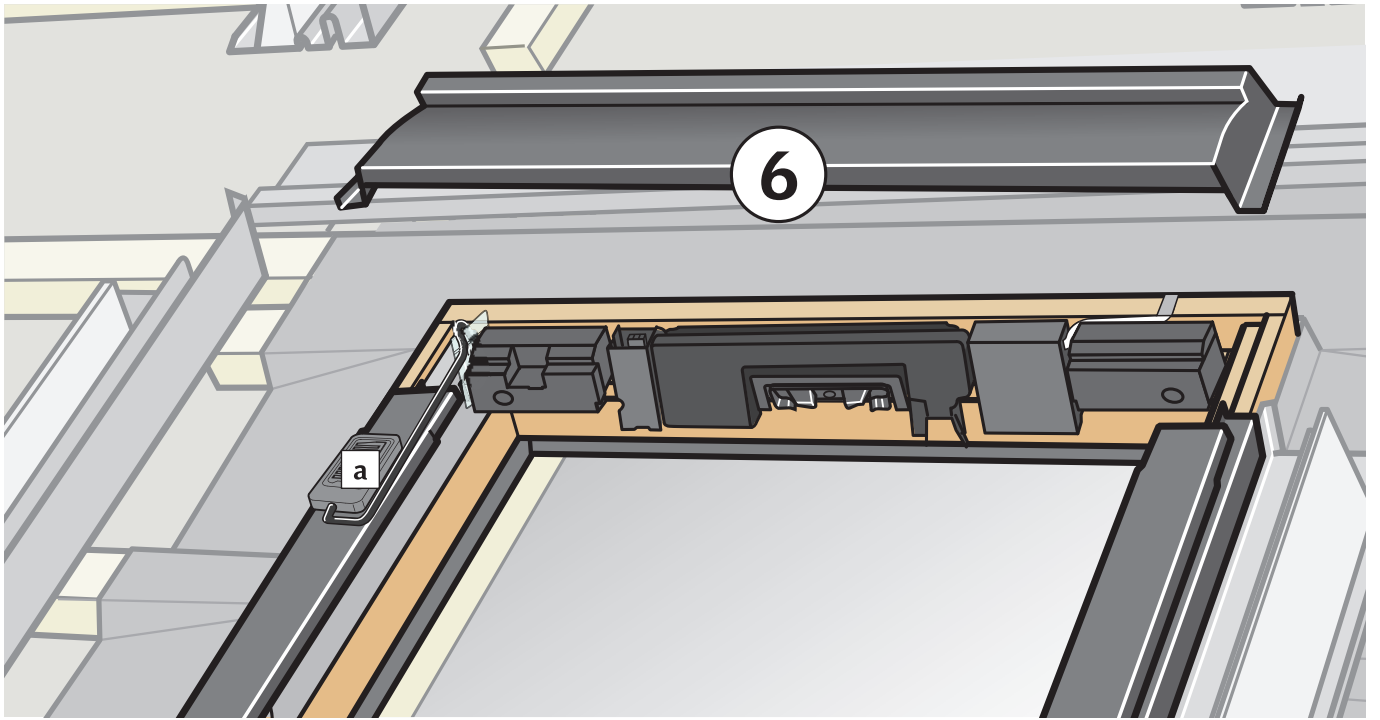

ENGLISH:

a: Rain sensor with instructions.

If a roller shutter or an awning blind is to be installed on the window, move the rain sensor from the window to the roller shutter or awning blind.

DEUTSCH:

a: Regensensor mit Anleitung.

Falls ein Rollladen oder eine Markise am Fenster zu montieren ist, den Regensensor vom Fenster zum Rollladen oder zur Markise verlegen.

FRANÇAIS :

a : Détecteur de pluie et sa notice.

Si un volet roulant ou un store extérieur doit être installé sur la fenêtre, déplacer le détecteur de pluie de la fenêtre sur le volet roulant ou le store extérieur.

DANSK:

a: Regnsensor med vejledning.

Hvis vinduet skal forsynes med en rulleskodde eller en markise, skal regnsensoren flyttes fra vinduet til rulleskodden eller markisen.

NEDERLANDS:

a: Regensensor met instructies.

Indien er nog een rolluik of buitenzonwering op het dakraam geplaatst wordt, verplaats de regensensor van het dakraam naar het rolluik of buitenzonwering.

ITALIANO:

a: Sensore pioggia con istruzioni.

Se si installa una tapparella o una tenda parasole esterna, spostare il sensore pioggia dalla finestra alla tapparella o alla tenda parasole esterna.

ESPAÑOL:

a: Sensor de lluvia con instrucciones.

Si se va a instalar una persiana exterior o un toldo, desplace el sensor de lluvia de la ventana a la persiana exterior o al toldo.

BOSANSKI:

a: Senzor za kišu s uputstvima za upotrebu.

Ako će na prozor biti ugrađena vanjska roletna ili vanjska tenda, pomjerite senzor za kišu sa prozora na vanjsku roletnu ili vanjsku tendu.

БЪЛГАРСКИ:

a: Сензор за дъжд с инструкции.

Ако ще има инсталирана външна ролетна щора или външен сенник, преместете сензора за дъжд от прозореца върху външната ролетна щора или сенника.

ČESKY:

a: Dešťový senzor s montážním návodem.

Pokud má být na okno nainstalována venkovní roleta nebo markýza, přemístěte dešťový senzor z okna na venkovní roletu nebo markýzu.

EESTI:

a: Vihmaandur koos juhendiga.

Kui aknale paigaldatakse turvaruloo või päikesevari, teiseks vihmaseisaknalt turvaruloole või päikesevarjule.

HRVATSKI:

a: Senzor za kišu sa uputama za ugradnju.

Ako se na prozor ugrađuju vanjska roleta ili vanjska tenda, premjestite senzor za kišu s prozora na vanjsku roletu ili vanjsku tendu.

LATVISKI:

a: Lietus sensors ar pievienotām instrukcijām.

Ja uz loga tiks uzstādīts rullveida slēģis vai saulesargs, novietojiet lietus sensoru uz rullveida slēģa vai saulesarga, nevis uz loga.

LIETUVIŲ:

a: Lietaus jutiklis su instrukcija.

Jei ant lango montuojamos išorinės žaliuzės ar markizė, perkeltkite lietaus jutiklį nuo lango ant išorinės žaliuzės ar markizės.

MAGYAR:

a: Esőérzékelő utasításokkal.

Ha redőny vagy külső hővédő roló is kerül az ablakra, az esőérzékelőt a redőnyön/rolón kell elhelyezni.

NORSK:

a: Regnsensor med veiledning.

Hvis vinduet skal forsynes med en rulleskodde eller en screen, skal regnsensoren flyttes fra vinduet til rulleskodden eller screenen.

POLSKI:

a: Czujnik deszczu z instrukcją.

Jeżeli na oknie ma być zamontowana roleta zewnętrzna lub markiza, należy przenieść czujnik deszczu na roletę lub na markizę.

PORTUGUÊS:

a: Sensor de chuva com instruções.

Se instalar um estore exterior ou um toldo exterior, mude o sensor de chuva da janela para o estore exterior ou toldo exterior.

ROMÂNĂ:

a: Senzor de ploaie. Instrucțiuni.

Dacă pe fereastră urmează să fie instalată o roletă exterioară sau un rulou exterior parasolar, mutați senzorul de ploaie de pe fereastră pe roleta exterioară sau pe ruloul exterior parasolar.

РУССКИЙ:

a: Руководство по установке датчика дождя.

Если планируется оборудовать окно рольставнями или маркизетом, перенесите датчик дождя с окна на рольставни или маркизет.

SLOVENŠČINA:

a: Dežni senzor z navodili.

Če boste vgradili zunanjo roletu ali mrežasto senčilo, prestavite dežni senzor z okna na zunanjo roletu ali mrežasto senčilo.

SLOVENSKY:

a: Dažďový senzor s návodom.

Ak bude na okne nainštalovaná vonkajšia roleta alebo markíza, presuňte dažďový senzor z okna na vonkajšiu roletu alebo markízu.

SRPSKI:

a: Senzor za kišu s uputstvima za upotrebu.

Ako će na prozoru biti ugrađene spoljašnja roletna ili spoljna tenda, senzor za kišu treba premestiti na spoljašnju roletnu ili spoljnu tendu.

SUOMI:

a: Sadeanturi ja asennusohjeet.

Jos ikkunaan asennetaan rullasuojia tai markiisi, siirrä sadeanturi ikkunasta rullasuojaan tai markiisiin.

SVENSKA:

a: Regnsensor med monteringsanvisning.

Om en jalusi eller markis ska monteras på fönstret, ska regnsensorn flyttas från fönstret till jalusin eller markisen.

TÜRKÇE:

a: Talimatlarıyla yağmur sensörü.

Eğer pencereye panjur veya gölgelik takılacaksa, yağmur sensörünü pencereden panjur veya gölgeliğe doğru taşıyın.

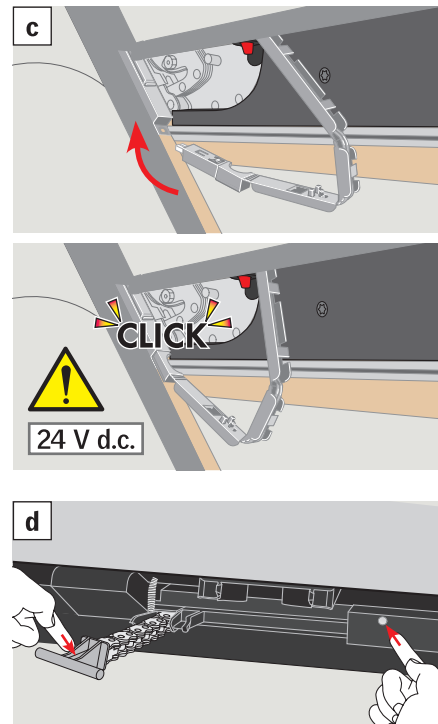
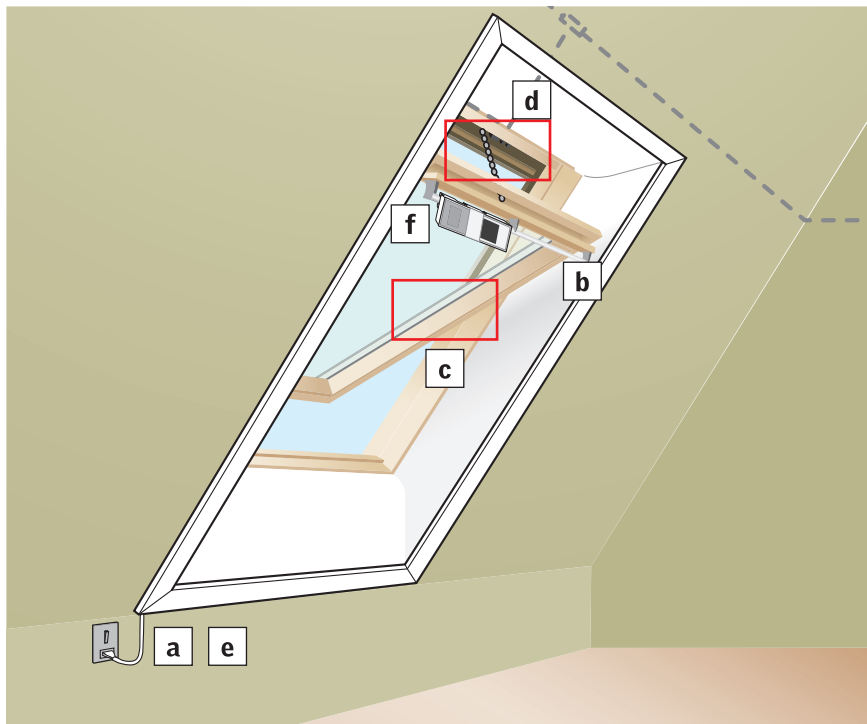

ENGLISH:

Functional test without control pad

Connect window to mains supply (a). Open window manually (b). Ensure that the plug is connected on the outside (c). Press the test button on window operator for approx. 10 seconds or until the window operator chain runs briefly back and forth (d). Disconnect mains supply (e).

Registration of the window in the control pad

See directions for use in box (f).

Note: The window may still be manually operated. The window operator engages and disengages automatically.

DEUTSCH:

Funktionsprüfung ohne Control Pad

Das Fenster an die Netzspannung anschließen (a). Das Fenster manuell öffnen (b). Darauf achten, dass der Stecker an der Außenseite angeschlossen ist (c). Den Test-Knopf des Fenstermotors ca. 10 Sekunden oder bis die Fenstermotor-Kette kurzzeitig vor- und zurückläuft, eindrücken (d). Die Netzspannung ausschalten (e).

Registrierung des Fensters in das Control Pad

Siehe Anleitung in Box (f).

Achtung: Das Fenster kann weiterhin manuell bedient werden. Der Fenstermotor wird dabei automatisch aus- und wieder eingekuppelt.

FRANÇAIS :

Test de fonctionnement sans commande tactile

Brancher le câble de la fenêtre sur l'alimentation électrique (a). Ouvrir la fenêtre manuellement (b). S'assurer que la connexion ouvrant/dormant à l'extérieur du pivot est bien réalisée (c). Appuyer sur le bouton test du moteur de la fenêtre pendant 10 secondes ou jusqu'à ce que la chaîne du moteur s'actionne brièvement d'avant en arrière (d). Débrancher l'alimentation électrique (e).

Enregistrement de la fenêtre dans la commande tactile

Voir la notice dans la boîte (f).

Important : La fenêtre peut toujours être manœuvrée manuellement. La motorisation s'accouple ou se désaccouple automatiquement.

DANSK:

Funktionstest uden kontrolpanel

Vinduet tilsluttes til netspænding (a). Vinduet åbnes manuelt (b). Kontrollér, at stikket på

ydersiden er sat i (c). Testknappen på vinduesåbneren trykkes ind i ca. 10 sekunder eller indtil vinduesåbnerens kæde kører kortvarigt frem og tilbage (d). Netspændingen afbrydes (e).

Registrering af vindue i kontrolheden

Se brugsvejledningen i æske (f).

Bemærk: Vinduet kan fortsat betjenes manuelt. Vinduesåbneren til- og frakobles automatisk.

NEDERLANDS:

Functietest zonder bedieningstabel

Sluit het dakraam aan op de stroomtoevoer (a). Open het dakraam handmatig (b). Zorg ervoor dat de stekker aan de buitenzijde aangesloten is (c). Druk de testknop op de dakraamopener ongeveer 10 seconden of totdat de ketting van de dakraamopener kort heen en weer gaat, in (d). Ontkoppel de stroomtoevoer (e).

Registratie van het dakraam in de bedieningstabel

Zie de gebruiksaanwijzing in doos (f).

Let op: Het dakraam kan nog steeds handmatig bediend worden. De dakraamopener wordt automatisch in- en uitgeschakeld.

ITALIANO:

Test di funzionamento senza control pad

Collegare la finestra alla presa di corrente (a). Aprire la finestra manualmente (b). Assicurarsi che il cavetto in corrispondenza della cerniera sia connesso (c). Premere e rilasciare il tasto di prova sul motore a catena per circa 10 secondi oppure finché la catena del motore scorrerà brevemente avanti e indietro (d). Sconnettere la presa di corrente (e).

Registrazione della finestra sul control pad

Vedere le istruzioni della scatola (f).

Attenzione: La finestra può essere azionata manualmente. Il motore a catena si sgancia e aggancia automaticamente.

ESPAÑOL:

Prueba de funcionamiento, sin panel de control

Conecte la ventana a la corriente eléctrica (a). Abra la ventana manualmente (b). Compruebe la conexión en el exterior (c). Presione el botón de comprobación del motor de la ventana durante 10 segundos aproximadamente o hasta que la cadena se mueva brevemente en ambos sentidos (d). Desenchufe la corriente (e).

Registro de la ventana en el panel de control

Vea el manual de usuario en la caja (f).

Atención: La ventana puede todavía accionarse manualmente. La apertura de ventana se engancha y desengancha automáticamente.

BOSANSKI:

Test funkcionalnosti bez daljinskog upravljača na dodir

Uključite prozor u struju (a). Otvorite prozor ručno (b). Uvjerite se da je utikač priključen sa vanjske strane (c). Pritisnite testnu tipku na elektromotor i držite otprilike oko 10 sekundi ili dok se lanac elektromotora počne pomjeriti naprijed-nazad (d). Isključite iz struje (e).

Registracija prozora u daljinskom upravljaču na dodir

Pogledajte uputstva za upotrebu u kutiji (f).

Napomena: Prozorom se još uvijek može upravljati ručno. Elektromotor se automatski uvlači i izvlači.

БЪЛГАРСКИ:

Функционален тест без контролен панел

Свържете прозореца към ел. захранване (a). Отворете ръчно прозореца (b). Уверете се че клемата е свързана (c). Натиснете и задръжте около 10 секунди тест бутона на механизма на прозореца или докато веригата на мотора се придвижи леко напред и назад. Освободете бутона (d). Изключете ел. захранването (e).

Регистрация на прозореца в контролния панел

Виж инструкциите за употреба в кутия (f).

Забележка: Прозорецът все още може да бъде манипулиран ръчно. Механизмът на прозореца се свързва и разкачва от прозореца автоматично.

ČESKY:

Test funkčnosti bez ovládacího panelu

Zapojte okno do hlavního zdroje (a). Otevřete okno manuálně (b). Ujistěte se, že je přípojka zapojena na vnější straně (c). Stiskněte a potom uvolněte kontrolní tlačítko na motorické jednotce na příbl. 10 sekund nebo dokud se řetěz okenního ovladače krátce nezasune a nevysune (d). Odpojte hlavní zdroj (e).

Registrace okna v ovládacím panelu

Následujte návod k použití v krabíčku (f).

Poznámka: Okno může být stále ovládáno manuálně. Motorická jednotka se automaticky zapojí a odpojí.

EESTI:

Akna töökorras oleku kontrollimine ilma puuetundliku juhtpuldita

Ühendage aken volulüvõrku (a). Avage aken käsitsi (b). Veenduge, et pistik on ühendatud väljapoolt (c). Vajutage aknamootoril olevat kontrollnuppu u. 10 sek. jooksul, kuni aknamootori kett jookseb lühikest aega edasi-tagasi (d). Eemaldage pistik pistikupesast (e).

Akna registreerimine puuetundlikus juhtpuldil

Vaata kasutusjuhendit karbis (f).

NB: Akent võib alati avada-sulgeda jne. ka käsitsi. Aknamootor töötab automaatselt.

HRVATSKI:

Test funktsionalnosti bez upravljačkog panela

Uključite prozor u struju (a). Ručno otvorite prozor (b). Proverite da li je s vanjske strane uključen kabel (c). Držite pritisnutu test tipku na elektromotoru otprilike 10 sekundi ili sve dok se lanac elektromotora kreće naprijed-natrag (d). Isključite prozor iz struje (e).

Registracija prozora na upravljačkom panelu

Pogledajte upute za upotrebu u kutiji (f).

Napomena: Prozorom se i dalje može ručno upravljati. Elektromotor se automatski prikopča i otkopča.

LATVIŠKI:

Darbības pārbaude bez skārienjutīgās vadības pults

Pievienojiet logu elektrības padevei (a). Atveriet logu manuāli (b). Pārlicinieties, ka kontakts ir savienots ārpusē (c). Nospiediet un atlaidiet testa pogu, kas atrodas uz elektromotora, uz aptuveni 10 sekundēm vai līdz elektromotora ķēde mazliet izkustās atpakaļ un uz priekšu (d). Atvienojiet logu no elektrības padeves (e).

Loga reģistrācija skārienjutīgajā vadības pultī

Skat. lietošanas pamācību kastītē (f).

Uzmanību: Logu joprojām var taisīt vaļā un ciet manuāli. Elektromotors uzsāk un beidz darboties automātiski.

LIETUVIŲ:

Funkcijų tikrinimas be valdymo ekranu

Prijungiate langą prie elektros tiekimo šaltinio (a). Rankiniu būdu atidarome langą (b). Įsitinkite, kad kištukas prijungtas išorėje (c). Lango valdymo įtaise paspauskite kontrolinį mygtuką ir palaikykite apie 10 sekundžių arba kol įtaiso valdymo grandinė trumpam pajudės pirmyn ir atgal (d). Atjungiate elektros tiekimą (e).

Lango registracija valdymo ekrane

Žr. nuorodas dėžutėje (f).

Dėmesio: Langą galima valdyti ir rankiniu būdu. Lango valdymo įtaisis automatiškai įsijungia ir išsijungia.

MAGYAR:

Működésellenőrzés érintőképernyős vezérlő nélkül

Csatlakoztassa az ablakot az elektromos hálózatba a főkábellel (a). Nyissa ki kézzel az ablakot (b). Győződjön meg róla, hogy a kábelek a vasalatlánál is csatlakoznak (c). Kb. 10 másodpercig vagy amíg az ablakmozgató lánc előre és hátra is mozdul egy keveset, tartsa lenyomva a teszt gombot az ablakmozgató motoron, majd engedje el. (d). Áramtalanítsa a berendezést (e).

Ablak regisztrálása az érintőképernyős vezérlőben

Lsd. a használati utasítást a dobozban (f).

Figyelem: Az ablak kézzel is működtethető. Az ablakmozgató motor automatikusan átveszi/átadja az irányítást.

NORSK:

Funksjonstest uten kontrollpad

Vinduet tilsluttes til nettspenning (a). Vinduet åpnes manuelt (b). Kontroller at stikket på utsiden er satt i (c). Testknappen på vindusåpneren

trykkes inn i ca. 10 sekunder eller inntil vindusåpnerens kjeder kortvarig frem og tilbake (d). Nettspenningen avbrytes (e).

Registrering av vindu i kontrollpaden

Se brukerveiledningen i eske (f).

Merk: Vinduet kan fortsatt betjenes manuelt. Vindusåpneren til- og frakobles automatisk.

POLSKI:

Sprawdzenie działania bez dotykowego panelu sterowania

Podłącz okno do głównego zasilania (a). Otwórz okno ręcznie (b). Upewnij się, że wtyczka z zewnątrz jest podłączona (c). Przyciśnij i przytrzymaj przez ok. 10 sekund i następnie zwolnij przycisk testowy w silniku lub przytrzymaj tylko do chwili, aż łańcuch silnika uruchomi się na krótko (d). Odłącz główne zasilanie (e).

Rejestracja okna w dotykowym panelu sterowania

Zobacz we wskazówkach dotyczących użytkowania w pudełku (f).

Uwaga: Oknem dalej można operować ręcznie. Silnik załącza i odłącza się automatycznie.

PORTUGUÊS:

Teste sem o controlo remoto táctil

Ligue a janela à corrente eléctrica (a). Abra a janela manualmente (b). Assegure-se que a ficha no exterior está ligada (c). Pressione o botão de teste no motor da janela durante aproximadamente 10 segundos ou até que a corrente do motor corra para trás e para a frente por um breve instante (d). Desligue a janela da corrente eléctrica (e).

Registo da janela no controlo remoto táctil

Veja as direcções de uso na caixa (f).

Nota: A janela pode ainda ser operada manualmente. O motor engata e desengata automaticamente.

ROMÂNĂ:

Test de funcționare fără tableta de control

Conectați fereastra la sursa de energie (a). Deschideți fereastra manual (b). Asigurați-vă că priză este conectată în afară (c). Apăsăți și apoi eliberați butonul de test de pe motor electric timp de aproximativ 10 secunde sau până când lanțul motorului electric va oscila scurt înainte și înapoi (d). Deconectați de la sursa de energie (e).

Înregistrarea ferestrei în tableta de control

Citiți instrucțiunile de folosire din cutia (f).

Notă: Fereastra poate fi în continuare operată manual. Motorul electric se activează și se dezactivează automat.

РУССКИЙ:

Проверка работоспособности без сенсорного пульта управления

Подключите окно к источнику питания (a). Откройте его вручную (b). Убедитесь, что наружный штекер питания также подключен (c). Нажмите и отпустите кнопку тестирования на панели управления электроприводом в течение 10 секунд или пока все подключенные электроприводные компоненты окна совершат несколько возвратно-поступательных движений (d). Отключите сетевой шнур от источника питания (e).

Регистрация окна в сенсорном пульте управления

Руководство к пульту ДУ находится в коробке (f).

Примечание: Вы по-прежнему можете управлять окном вручную. Включение/выключение электропривода выполняется автоматически.

SLOVENŠČINA:

Test delovanja brez upravljalne tablice

Priključite okno na glavno napajanje (a). Ročno odprite okno (b). Preverite, ali je kabel spojen na zunanji strani (c). Pritisnite testni gumb na

elektromotorju in ga držite cca. 10 sekund ali dokler se veriga motorja ne bo premaknila naprej in nazaj (d). Izključite glavno napajanje (e).

Prijava okna v upravljalno tablico

Glejte navodila za uporabo v škatli (f).

Pozor: Okno se še vedno lahko ročno upravlja. Veriga elektromotorja se iztakne in natakne avtomatično.

SLOVENSKY:

Skúška funkčnosti bez ovládacího panela

Pripojte okno do elektrické siete (a). Otvorte okno manuálne (b). Ubezpečte sa, že vedenie je zapojené z vonkajšej strany (c). Potom stlačte a následne uvoľnite testovacie tlačidlo na motore okna približne 10 sekúnd alebo pokiaľ motor krátko nezbehne tam a späť (d). Odpojte výrobok z elektrickej siete (e).

Registrácia okna v ovládacom paneli

Pozrite návod na používanie priložený v krabici (f).

Poznámka: Okno je možné ovládať aj manuálne. Motor okna sa pripojí a odpojí automaticky.

SRPSKI:

Funkcionalni test bez upravljačke jedinice

Uključite prozor u struju (a). Otvorite prozor ručno (b). Uverite se da je utikač priključen sa spoljne strane (c). Pritisnite pa pustite test taster na operatoru prozora na oko 10 sekundi ili dok se lanac operatora prozora nakratko pomeri napred-nazad (d). Isključite iz struje (e).

Registracija prozora u upravljačkoj jedinici

Pogledajte Uputstva za upotrebu u kutiji (f).

Napomena: Prozorom se još uvek može upravljati ručno. Operator prozora se automatski uvlači i izvlači.

SUOMI:

Toiminnan testaus ilman ohjauspainiketta

Kytke johto verkkoon (a). Avaa ikkuna käsin (b). Varmista ulkopuoliset sähköliitokset (c). Paina ikkunan moottorin painiketta noin 10 sekuntia tai kunnes ikkunan moottorin ketju liikkuu vähän edestakaisin (d). Irrota johto verkosta (e).

Ikkunan rekisteröinti ohjauspainikkeeseen

Katso laattikossa olevia käyttöohjeita (f).

Huomio: Ikkunaa voidaan yhä käyttää manuaalisesti. Ikkuna voi avautua ja sulkeutua automaattisesti.

SVENSKA:

Funktionstest utan kontrollenhet

Fönstret ansluts till elnätet (a). Öppna fönstret manuellt (b). Kontrollera att kontakten på utsidan är ansluten (c). Tryck in testknappen på motorn cirka 10 sek. eller tills motorns kedja kortvarigt kör fram och tillbaka (d). Bryt strömmen (e).

Registrering av fönster i kontrollenheten

Se bruksanvisningen i förpackning (f).

Notera: Fönstret kan fortsatt betjänas manuellt. Motorn kopplas till och från automatiskt.

TÜRKÇE:

Dokunmatik kumanda paneli olmadan işlev testi

Pencereyi ana elektrik hattına bağlayın (a). Pencereyi manuel olarak açın (b). Fişin dışarıdan takılı olduğundan emin olun (c). Pencere motoru üzerindeki test düğmesine yaklaşık 10 saniye veya pencere motor zinciri ileri geri hareket etmeye başlancaya dek basın (d). Ana elektrik bağlantısını kesin (e).

Pencerenin dokunmatik kumanda paneline kaydedilmesi

Kutudaki kullanım kılavuzuna bakın (f).

Not: Pencere, yine de, manuel kullanılabilir. Pencere motoru otomatik olarak bağlanıp ayrılır.

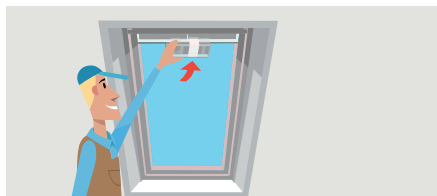
**ENGLISH:****Box with control pad and directions for use**

Leave the small box for the end-user on the window control bar.

DEUTSCH:**Box mit Control Pad und Bedienungsanleitung**

Die kleine Box für den Benutzer an der Griffleiste des Fensters anbringen.

FRANÇAIS :**Boîte avec commande tactile et notice d'utilisation**

Laisser la petite boîte pour l'utilisateur sur la barre de manœuvre de la fenêtre.

DANSK:**Æske med kontrolenhed og brugsvejledning**

Den lille æske til brugeren anbringes på vinduets gripeliste.

NEDERLANDS:**Doos met bedieningstabelt en gebruiksaanwijzing**

Laat de kleine doos zoals afgebeeld aan de ventilatieklep hangen voor de eindgebruiker.

ITALIANO:**Scatola con control pad e istruzioni per l'uso**

Lasciare la scatola per l'utilizzatore sulla barra di manovra della finestra.

ESPAÑOL:**Caja con panel de control y manual de usuario**

Deje la caja pequeña, para el usuario final, enganchada en la barra de maniobra.

BOSANSKI:**Kutija sa daljinskim upravljačem na dodir i uputstvima za upotrebu**

Ostavite malu kutiju na ručki za otvaranje prozora, kako bi je krajnji korisnik lako pronašao.

БЪЛГАРСКИ:**Кутия с контролен панел и инструкции за употреба**

Закачете малката кутия за употреба за крайния потребител, на дръжката на прозореца.

ČESKY:**Krabička s ovládacím panelem a návodem k použití**

Ponechte krabičku pro konečného uživatele na ovládacím madle okna.

EESTI:**Karp puutetundliku juhtpuldi ja kasutusjuhendiga**

Jätke väike karp akna käepideme külge.

HRVATSKI:**Kutija s upravljačkim panelom i uputama za upotrebu**

Ostavite malu kutiju na ručki prozora kako bi ju krajnji korisnik lako pronašao.

LATVISKI:**Kastīte ar skārienjutīgo vadības pultī un lietošanas pamācību**

Atstājiet mazo kastīti gala lietotājam labi redzamā vietā uz loga roktura.

LIETUVIŲ:**Dėžutė su valdymo ekranu ir naudojimosi instrukcija**

Maža dėžutė palikite ant viršutinės lango rankenos galutiniam vartotojui.

MAGYAR:**Doboz érintőképernyős vezérlővel, használati és kezelési útmutatóval**

Hagyja a kis dobozt az ablak nyitószerkezetén.

NORSK:**Eske med kontrollpad og brukerveiledning**

Den lille esken til brukeren festes på vinduets gripelist.

POLSKI:**Pudełko z dotykowym panelem sterowania i wskazówkami dotyczącymi użytkowania**

Pozostaw małe pudełko na uchwycie do otwierania okna.

PORTUGUÊS:**Caixa com controlo remoto táctil e direcções de uso**

Deixe a caixa pequena para o utilizador final na barra de controlo da aba de ventilação.

ROMÂNĂ:**Cutie cu tabletă de control și instrucțiuni de folosire**

Lăsați cutia pentru beneficiar pe bara de operare a ferestrei.

РУССКИЙ:**Коробка с сенсорным пультом управления и руководством по эксплуатации**

Оставьте маленькую коробку на оконной ручке.

SLOVENŠČINA:**Škatla z upravljalno tablico in navodili za uporabo**

Pustite manjšo škatlo na odpiralni ročici okna.

SLOVENSKY:**Kratica s ovládacím panelom a návodom na používanie**

Kraticu ponechajte zavesenú na ovládacej rukočati okna pre užívateľa.

SRPSKI:**Kutija sa upravljačkom jedinicom i uputstvima za upotrebu**

Malu kutiju ostavite na gornjoj ručki za otvaranje prozora.

SUOMI:**Laatikossa on ohjauspainike ja käyttöohjeet**

Ripusta laatikko avauskahvaan, tulevia käyttäjiä varten.

SVENSKA:**Förpackning med kontrollenhet och bruksanvisning**

Placera den lilla förpackningen på fönstrets öppningsbeslag.

TÜRKÇE:**Kutu dokunmatik kumanda paneli ve kullanım kılavuzu mevcuttur**

Küçük kutuyu pencerenin açma kapama barı üzerinde bırakınız.

AR: VELUX Argentina S.A.
348 4 639944

AT: VELUX Österreich GmbH
02245/32 3 50

AU: VELUX Australia Pty. Ltd.
1300 859 856

BA: VELUX Bosna i Hercegovina d.o.o.
033/626 493, 626 494

BE: VELUX Belgium
(010) 42.09.09

BG: VELUX Bulgaria EOOD
02/955 99 30

BY: FE VELUX Roof Windows
(017) 217 7385

CA: VELUX Canada Inc.
1 800 88-VELUX (888-3589)

CH: VELUX Schweiz AG
0848 945 549

CL: VELUX Chile Limitada
2 953 6789

CN: VELUX (CHINA) CO. LTD.
0316-607 27 27

CZ: VELUX Česká republika, s.r.o.
531 015 511

DE: VELUX Deutschland GmbH
01806 / 33 33 99
Festnetz: 0,20 €/Anruf
Mobilfunk: max. 0,60 €/Anruf

DK: VELUX Danmark A/S
45 16 45 16

EE: VELUX Eesti OÜ
621 7790

ES: VELUX Spain, S.A.
91 509 71 00

FI: VELUX Suomi Oy
0207 290 800

FR: VELUX France
0821 02 15 15
0,119€ TTC/min

GB: VELUX Company Ltd.
01592 778 225

HR: VELUX Hrvatska d.o.o.
01/5555 444

HU: VELUX Magyarország Kft.
(06/1) 436-0601

IE: VELUX Company Ltd.
01 848 8775

IT: VELUX Italia s.p.a.
045/6173666

JP: VELUX-Japan Ltd.
0570-00-8145

LT: VELUX Lietuva, UAB
(85) 270 91 01

LV: VELUX Latvia SIA
67 27 77 33

NL: VELUX Nederland B.V.
030 - 6 629 629

NO: VELUX Norge AS
22 51 06 00

NZ: VELUX New Zealand Ltd.
0800 650 445

PL: VELUX Polska Sp. z o.o.
(022) 33 77 000 / 33 77 070

PT: VELUX Portugal, Lda
21 880 00 60

RO: VELUX România S.R.L.
0-8008-83589

RS: VELUX Srbija d.o.o.
011 20 57 500

RU: ZAO VELUX
(495) 737 75 20

SE: VELUX Svenska AB
042/20 83 80

SI: VELUX Slovenija d.o.o.
01 724 68 68

SK: VELUX Slovensko, s.r.o.
(02) 33 000 555

TR: VELUX Çatı Pencereleri
Ticaret Limited Şirketi
0 216 302 54 10

UA: VELUX Ukraina TOV
(044) 2916070

US: VELUX America Inc.
1-800-88-VELUX

www.velux.com